



## Software di applicazione

Prodotti ingresso / Uscita ON / OFF / Variatore RF

Caratteristiche elettriche / meccaniche: vedi manuale prodotto

	Riferimento prodotto	Denominazione prodotto	Prodotto filare  Prodotti radio 
	8514 51 xx	<b>Modulo di comando</b> 1 pulsanti illuminazione RF 2 pulsanti illuminazione RF 4 pulsanti illuminazione RF	
	8514 61 xx		
	8564 81 xx		
	8512 12 00	<b>Modulo di potenza</b> 1 uscita commutazione 1 uscita commutazione 2 uscite commutazione 1 uscita variatore 1 uscita variatore 2 uscite variatore Alimentazione	
	8512 11 00		
	8512 22 00		
	8542 11 00		
	8542 12 00		
	8542 21 00		
	8502 01 00		

Ingressi

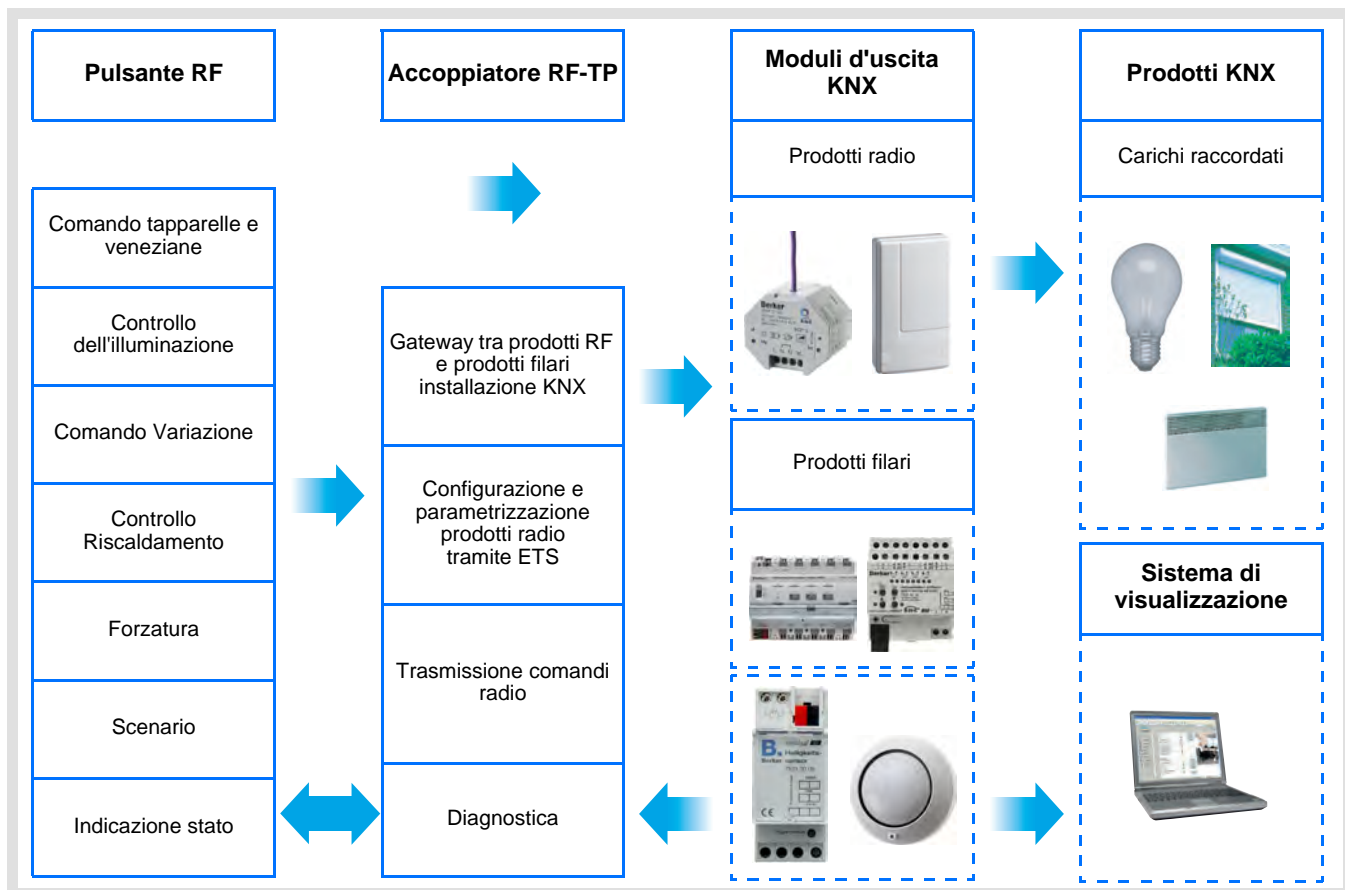

Uscita ON / OFF and Variazione

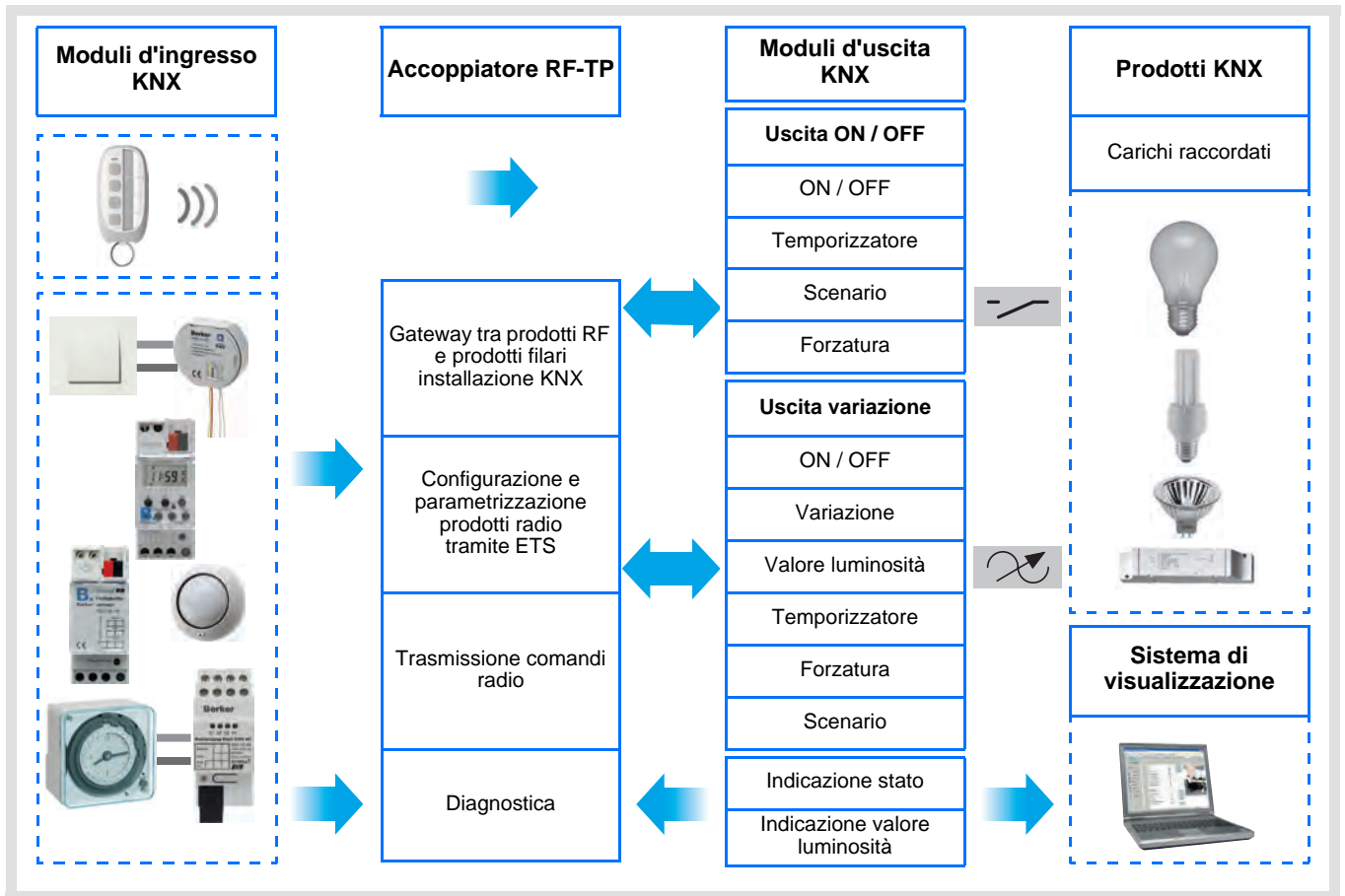



**Indice**

1. Presentazione del sistema.....	4
1.1 Presentazione generale.....	4
1.2 Schema generale .....	4
1.3 Descrizione del prodotto.....	5
1.4 Compatibilità tra modulo di comando e modulo di potenza.....	6
1.5 Selezione del programma di applicazione in ETS.....	6
1.6 Descrizione delle funzioni.....	7
1.6.1 Ingressi.....	7
1.6.2 Uscita ON / OFF.....	7
1.6.3 Uscita variazione.....	8
1.7 Attrezzatura e software necessari per la configurazione.....	8
2. Configurazione e impostazione parametri .....	9
2.1 Ingressi.....	9
2.1.1 Elenco degli oggetti.....	9
2.1.2 Elenco dei numeri degli oggetti.....	10
2.1.3 Impostazione dei parametri.....	11
2.2 Uscita ON / OFF.....	18
2.2.1 Elenco degli oggetti.....	18
2.2.2 Impostazione dei parametri.....	19
2.3 Uscita variazione .....	22
2.3.1 Elenco degli oggetti.....	22
2.3.2 Impostazione dei parametri.....	23
2.4 Configurazione con accoppiatore RF-TP (ETS versione > 3.0f).....	27
3. Reset prodotto .....	31
3.1 Ripristino impostazioni di fabbrica con ETS tramite accoppiatore RF-TP.....	31
3.2 Ripristino delle impostazioni di fabbrica da apparecchio.....	31
4. Esempi di applicazione .....	32
4.1 Accendere / Spegner la luce (ON / OFF) .....	32
4.2 Variazione 2 interruttori + Accendere / Spegner la luce (ON / OFF).....	33
4.3 Accendere / Spegner la luce (Teleruttore) + Variazione 1 interruttore + Tapparella, Salita / Discesa .....	35
5. Caratteristiche principali.....	37

## 1. Presentazione del sistema

### 1.1 Presentazione generale

Tutti i trasmettitori RF a cui fa riferimento il presente documento sono prodotti radio quicklink . Tali prodotti sono riconoscibili grazie al pulsante di configurazione **cfg** di cui sono muniti. Quicklink  designa il modo configurazione senza uso di software.

Tutti i prodotti della gamma possono essere configurati anche in E mode tramite configuratore USB o in S mode tramite ETS mediante l'accoppiatore RF-TP.

Il presente documento descrive il principio di configurazione con il software ETS mediante l'accoppiatore RF-TP e le funzioni disponibili in tale modo.

In uno stesso impianto, utilizzare un solo modo di configurazione.

**Per riutilizzare un prodotto precedentemente programmato in un altro impianto, a prescindere dal modo di configurazione, è necessario provvedere al ripristino delle impostazioni di fabbrica del prodotto.**

#### Specificità dei trasmettitori RF quicklink :

Premendo il pulsante **cfg** è possibile attivare il modo configurazione. In tale modo il prodotto comunica in modo bidirezionale. Di conseguenza per effettuare le operazioni di numerazione o programmazione, non sarà più necessario avvicinare i trasmettitori da configurare all'accoppiatore RF-TP. Sarà sufficiente rimanere a portata radio.

### 1.2 Schema generale

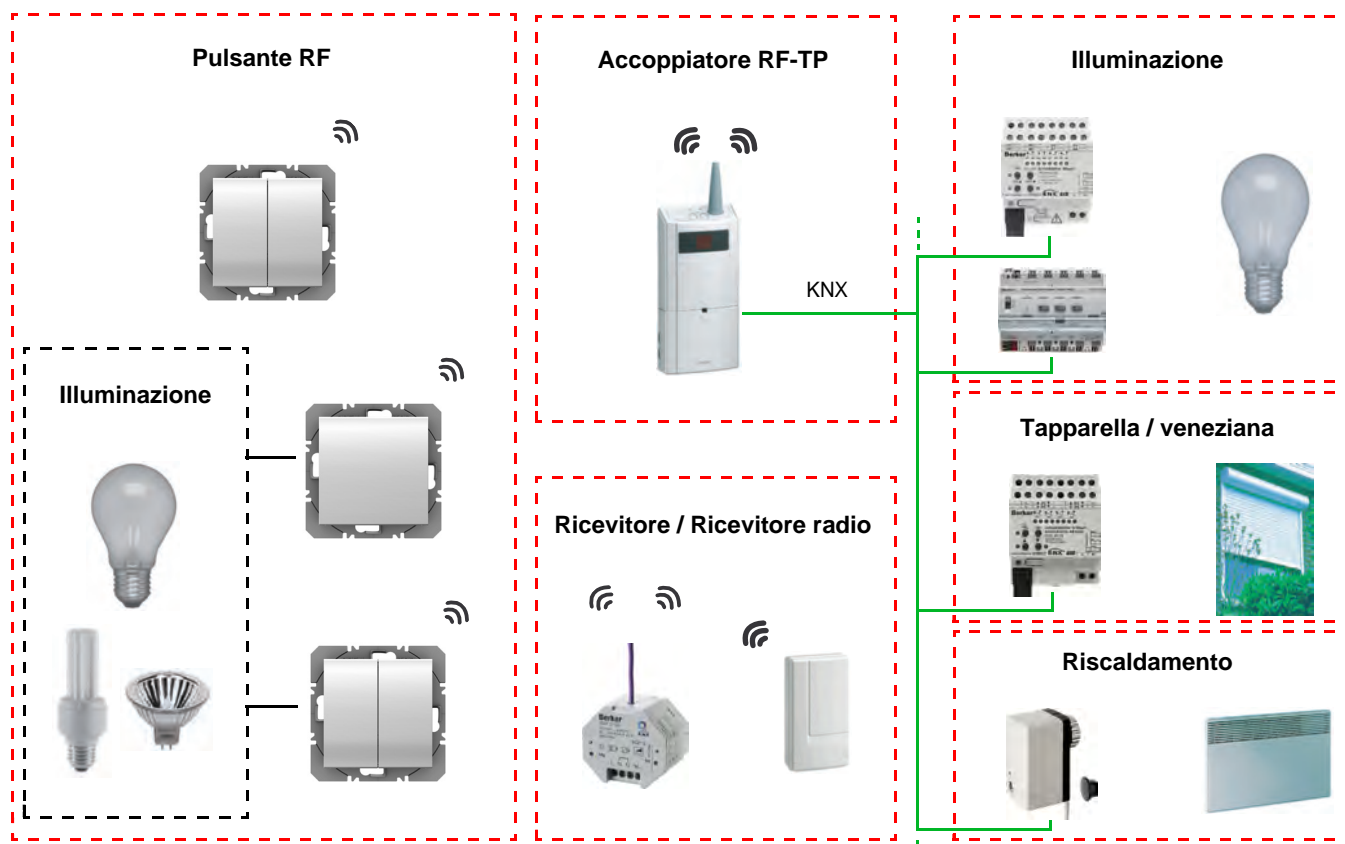

### 1.3 Descrizione del prodotto

- Modulo di comando

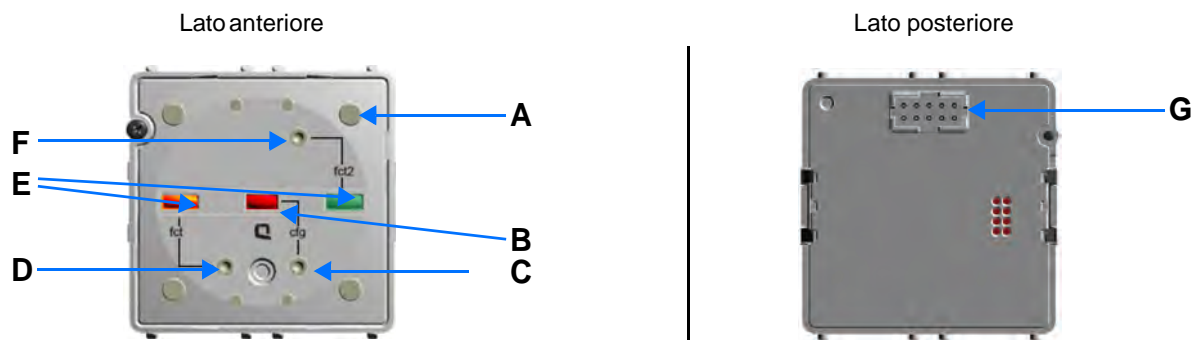

A : Tasto  
 B : LED di configurazione  
 C : Pulsante configurazione  
 D : Pulsante funzione 1  
 E : LED di funzione 1 e 2  
 F : Pulsante funzione 2

G : Connettore

- Modulo di potenza

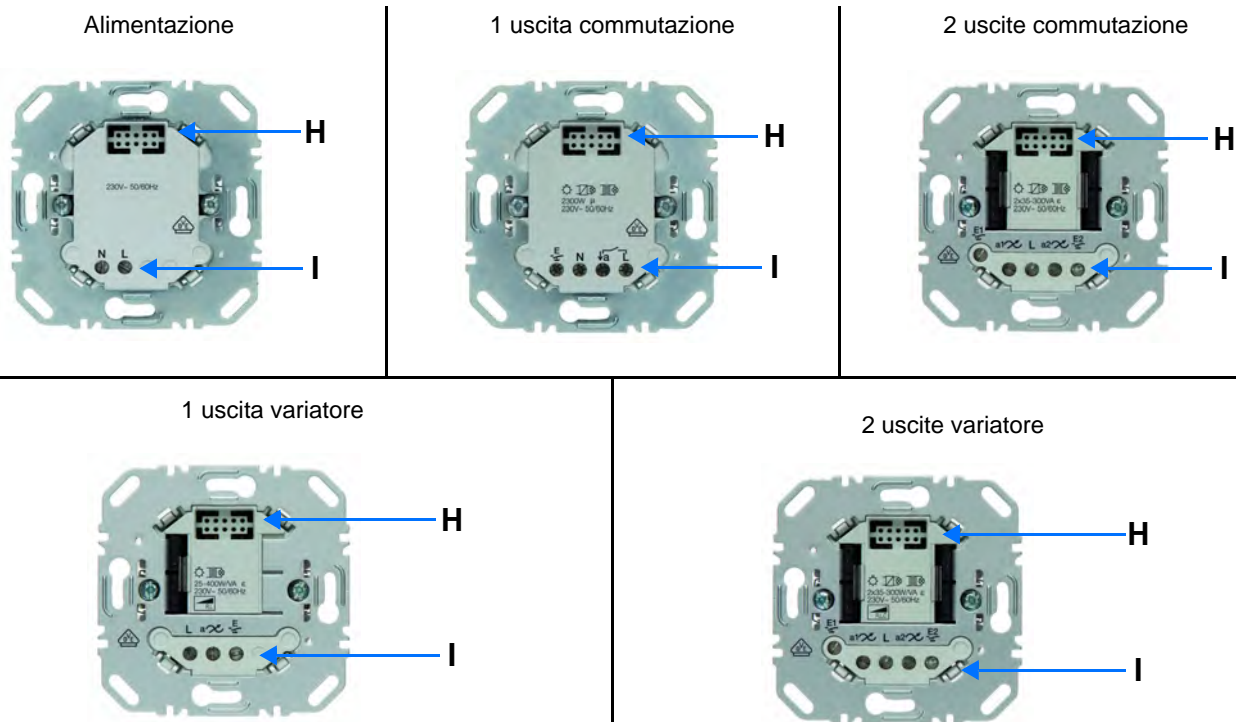

H : Connettore  
 I : Morsettiera di collegamento

## 1.4 Compatibilità tra modulo di comando e modulo di potenza

I moduli di comando non sono compatibili con tutti i moduli di potenza. Di seguito si riporta la tabella riassuntiva delle interconnessioni possibili tra i vari moduli :

Modulo di comando \ Modulo di potenza	8514 51 xx	8514 61 xx	8564 81 xx
8512 12 00 8512 11 00	1 pulsanti illuminazione RF 1 uscita commutazione	X	4 pulsanti illuminazione RF 1 uscita commutazione
8512 22 00	X	2 pulsanti illuminazione RF 2 uscite commutazione	4 pulsanti illuminazione RF 2 uscite commutazione
8542 11 00 8542 12 00	1 pulsanti illuminazione RF 1 uscita variatore	X	4 pulsanti illuminazione RF 1 uscita variatore
8542 21 00	X	2 pulsanti illuminazione RF 2 uscite variatore	4 pulsanti illuminazione RF 2 uscite variatore
8502 01 00	1 pulsanti illuminazione RF	2 pulsanti illuminazione RF	4 pulsanti illuminazione RF

## 1.5 Selezione del programma di applicazione in ETS

In base al tipo di combinazione in uso è necessario scegliere un apposito programma.

- Cliccare con il tasto destro del mouse sul diagramma ad albero ETS, quindi selezionare **Modifica il programma di applicazione...**,



- Selezionare il prodotto .

## 1.6 Descrizione delle funzioni

### 1.6.1 Ingressi

Il software di applicazione dei trasmettitori RF consentono di configurare singolarmente ogni ingresso. I pulsanti consentono di comandare i circuiti di illuminazione, le tapparelle, le veneziane, l'impianto di riscaldamento e gli scenari.

Le funzioni canale più importanti sono :

#### ■ Emissione dei comandi

Gli ingressi consentono il comando dei circuiti dell'illuminazione, delle tapparelle, delle veneziane, del riscaldamento e degli scenari.

Emissione dei comandi :

- Controllo dell'illuminazione
  - Teleruttore, ON, OFF, ON / OFF, Temporizzatore
  - Variazione 1 o 2 interruttori
- Controllo Tapparella / Veneziana
  - Salita, Discesa, Stop, Inclinazione lamelle
  - Controllo 1 o 2 interruttori
- Selezione di ordine (Riscaldamento)
  - Comfort, Ridotto, Antigelo, Auto, Basso consumo

#### ■ Scenario

Questa funzione serve per il richiamo e la memorizzazione di scenari di diversi tipi d'uscite.

Esempio di scenario 1 : Lasciare il locale (controllo centralizzato illuminazione OFF, tapparelle lato sud abbassate a 3 / 4, altre tapparelle alzate, riscaldamento in modalità Ridotto).

### 1.6.2 Uscita ON / OFF

Il software di applicazione consentono di configurare singolarmente le uscite.

Le funzioni canale più importanti sono :

#### ■ ON / OFF

La funzione ON / OFF consente di attivare e disattivare un circuito di illuminazione. L'ordine di comando può avvenire tramite interruttore Pulsante o automatismo.

#### ■ Indicazione stato

La funzione Indicazione stato visualizza lo stato del contatto di uscita. Consente di realizzare una funzione Teleruttore rinviando l'Indicazione stato a ciascuno dei pulsanti del gruppo.

#### ■ Temporizzatore

La funzione Temporizzatore consente di accendere o spegnere un circuito d'illuminazione per una durata regolabile. L'uscita può essere temporizzata per ON e OFF a seconda della modalità di funzionamento temporizzatore prescelta. La funzione Modalità temporizzatore può essere interrotta prima del termine del ritardo mediante pressione prolungata del tasto.

#### ■ Forzatura

La funzione Forzatura consente di forzare un'uscita a uno stato definito, ON o OFF. Questo comando ha la massima priorità. In caso di forzatura attiva tutti gli altri comandi non saranno utilizzabili. Gli altri comandi saranno riattivabili solo dopo il comando di fine forzatura.

Applicazione : l'illuminazione resta attiva per motivi di sicurezza.

#### ■ Scenario

La funzione Scenario consente di raggruppare un insieme di uscite. Tali uscite possono essere poste a uno stato predefinito parametrabile. L'attivazione di uno scenario s'effettua premendo un pulsante. Ogni uscita può essere integrata in 8 diversi scenari.

### 1.6.3 Uscita variazione

I software di applicazione permettono di configurare l'uscita per le applicazioni Variazione.

Le funzioni canale più importanti sono :

#### ■ ON / OFF

La funzione ON / OFF consente di commutare l'uscita da ON o da OFF.

ON : accensione al livello di luminosità definito durante l'ultima accensione.

OFF : spegnimento.

Il comando è attivabile tramite i tasti.

#### ■ Indicazione stato

La funzione Indicazione stato visualizza lo stato del contatto di uscita. Consente di realizzare una funzione Teleruttore rinviando l'Indicazione stato a ciascuno dei pulsanti del gruppo.

#### ■ Variazione relativa o assoluta (Valore luminosità)

La variazione relativa consente di aumentare o diminuire progressivamente il livello di luminosità premendo a lungo su un tasto.

La variazione assoluta consente di fissare in % il valore di luminosità da raggiungere per mezzo dell'oggetto **Valore di luminosità**.

#### ■ Temporizzatore

La funzione Temporizzatore consente di accendere o spegnere un circuito d'illuminazione per una durata regolabile. L'uscita può essere temporizzata per ON e OFF a seconda della modalità di funzionamento temporizzatore prescelta. La funzione Modalità temporizzatore può essere interrotta prima del termine del ritardo mediante pressione prolungata del tasto.

#### ■ Forzatura

La funzione Forzatura consente di forzare un'uscita a un livello di spegnimento definito tramite parametraggio. Questo comando ha la massima priorità. In caso di forzatura attiva tutti gli altri comandi non saranno utilizzabili. Gli altri comandi saranno riattivabili solo dopo il comando di fine forzatura.

Applicazione : l'illuminazione resta attiva per motivi di sicurezza.

#### ■ Scenario

La funzione Scenario consente di raggruppare un insieme di uscite. Tali uscite possono essere poste a uno stato predefinito parametrabile. L'attivazione di uno scenario s'effettua premendo un pulsante.

## 1.7 Attrezzatura e software necessari per la configurazione

- PC Windows con software ETS installato,  
(Versione 3.0f o superiore oppure 4.0.7 o superiore. Scaricare e installare l'aggiornamento se necessario.)
- Accoppiatore RF-TP. La versione del software deve possedere le seguenti caratteristiche :
  - Firmware : > 1.2.5
  - Plug-in : > 1.0.11(Accertarsi di disporre dei diritti di Amministratore di Windows, in caso contrario non sarà possibile installare il plug-in dell'accoppiatore RF-TP.)
- Interfaccia di programmazione.



## 2. Configurazione e impostazione parametri

### 2.1 Ingressi

#### 2.1.1 Elenco degli oggetti

Parametri	N°	Designazione	Funzione dell'oggetto	Lunghezza	C	R	W	T
Teleruttore	0	Pulsante 1	Indicazione stato	1 bit	C	R	W	-
	1	Pulsante 1	ON / OFF	1 bit	C	R	-	T
ON / OFF	1	Pulsante 1	ON / OFF	1 bit	C	R	-	T
Variazione 1 interruttore	0	Pulsante 1	Indicazione stato	1 bit	C	R	W	-
	1	Pulsante 1	ON / OFF	1 bit	C	R	-	T
	4	Pulsante 1	Variazione	4 bit	C	R	-	T
Variazione 2 interruttori	0	Pulsante 1	Indicazione stato	1 bit	C	R	W	-
	1	Pulsante 1	ON / OFF	1 bit	C	R	-	T
	4	Pulsante 1	Variazione	4 bit	C	R	-	T
Tapparella / veneziana	0	Pulsante 1	Indicazione stato	1 bit	C	R	W	-
	1	Pulsante 1	Inclinazione lamelle / Stop	1 bit	C	R	-	T
	2	Pulsante 1	Salita / Discesa	1 bit	C	R	-	T
Riscaldamento	5	Pulsante 1	Selezione di ordine	1 byte	C	R	-	T
Scenario	5	Pulsante 1	Scenario	1 byte	C	R	-	T
Temporizzatore	0	Pulsante 1	Indicazione stato	1 bit	C	R	W	-
	1	Pulsante 1	Temporizzatore	1 bit	C	R	-	T

Per i pulsanti 2, 3 e 4 le funzioni degli oggetti sono le stesse (Per i numeri degli oggetti fare riferimento al capitolo 2.2).

**2.1.2 Elenco dei numeri degli oggetti**

Oggetto	2 pulsanti illuminazione RF 4 pulsanti illuminazione RF				Lunghezza
	1 pulsanti illuminazione RF		Numero Pulsante 3	Numero Pulsante 4	
	Numero Pulsante 1	Numero Pulsante 2			
<b>Indicazione stato :</b> Teleruttore Variazione 1 interruttore Variazione 2 interruttori Tapparella / veneziana Temporizzatore	0	6	12	18	1 bit
<b>ON / OFF :</b> Teleruttore ON / OFF Variazione 1 interruttore Variazione 2 interruttori  <b>Inclinazione lamelle / Stop :</b> Tapparella / veneziana  <b>Temporizzatore :</b> Temporizzatore	1	7	13	19	1 bit
<b>Salita / Discesa :</b> Tapparella / veneziana	2	8	14	20	1 bit
<b>Variazione :</b> Variazione 1 interruttore Variazione 2 interruttori	4	10	16	22	4 bit
<b>Riscaldamento :</b> Selezione di ordine  <b>Scenario :</b> Scenario	5	11	17	23	1 byte

### 2.1.3 Impostazione dei parametri

#### ■ Impostazione parametri : Tipo canale

I pulsanti consentono di comandare i circuiti di illuminazione, le tapparelle, le veneziane, l'impianto di riscaldamento e gli scenari.

→ Schermata di parametraggio

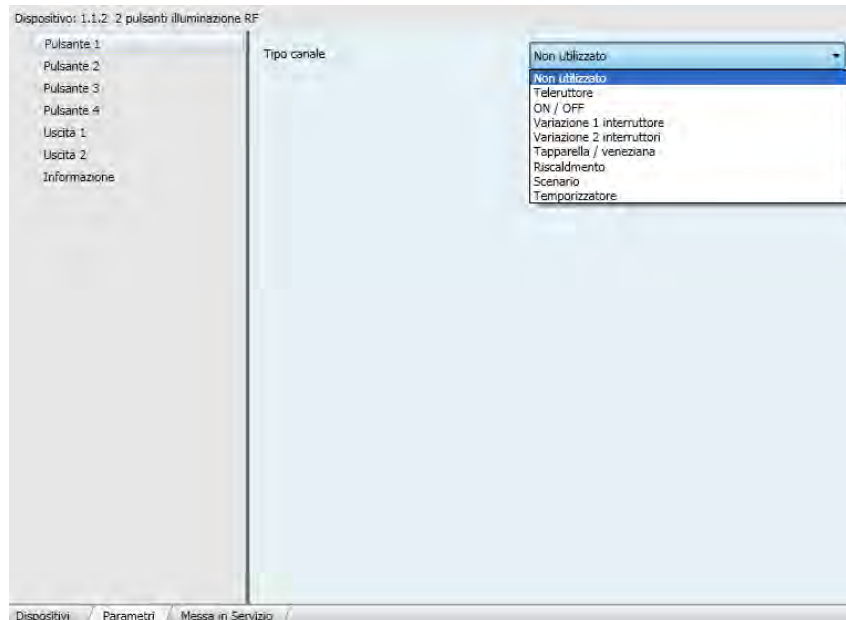

Schermata 1

Designazione	Descrizione	Valore
Tipo canale	Questo parametro serve per la selezione del tipo canale.	Non utilizzato Teleruttore ON / OFF Variazione 1 interruttore Variazione 2 interruttori Tapparella / veneziana Riscaldamento Scenario Temporizzatore Valore predefinito : Non utilizzato

### ■ Tipo canale : Teleruttore

Questa funzione serve per il comando di circuiti della luce o di altri circuiti di potenza. A ogni pressione del tasto collegato si ha un cambio di stato dell'oggetto **ON / OFF**.

Descrizione : All'azionamento del tasto collegato, a seconda dell'oggetto **indicazione stato** al bus viene inviato un controllo ON oppure OFF tramite l'oggetto **ON / OFF**.

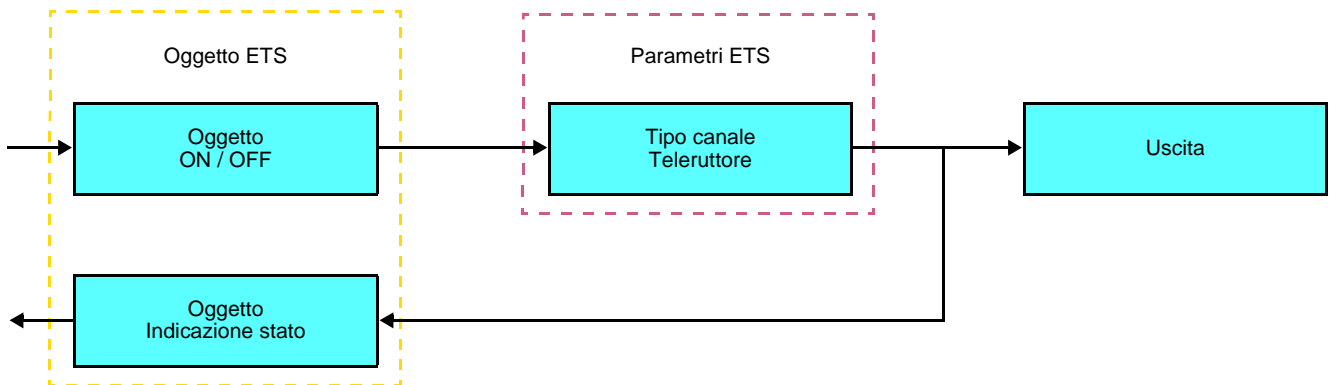

### ■ Tipo canale : ON / OFF

Questa funzione serve per il comando di circuiti della luce o di altri circuiti di potenza. Il controllo ON oppure OFF viene inviato al bus mediante l'oggetto **ON / OFF**. Nei parametri è possibile impostare quale controllo inviare (ON oppure OFF).

Descrizione :

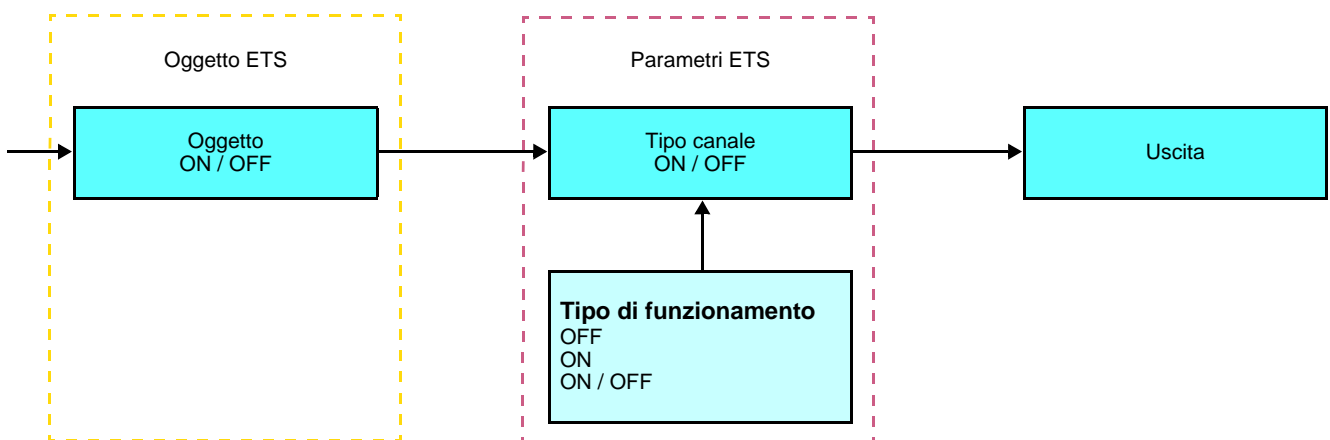

- ON : Quando si preme il pulsante d'ingresso viene inviato il comando ON,
- OFF : Quando si preme il pulsante d'ingresso viene inviato il comando OFF,
- ON / OFF : Quando si preme il pulsante d'ingresso viene inviato il comando ON e quando si rilascia il pulsante d'ingresso viene inviato il comando OFF.

### ■ Tipo canale : Variazione

La funzione serve per il comando di circuiti della luce con uno o due tasti.

In caso di pressione breve del tasto, l'ingresso invia al bus un comando ON oppure OFF tramite l'oggetto **ON / OFF**.

In caso di pressione lunga del tasto, l'ingresso invia mediante l'oggetto **Variazione** un comando per aumentare o ridurre la variazione..

Descrizione : Sono disponibili 2 diversi tipi di funzione : Variazione 1 interruttore or Variazione 2 interruttori.

#### Tipo canale : Variazione 1 interruttore

Questa funzione permette di azionare i controlli ON / OFF o Incremento / Riduzione premendo un solo pulsante.

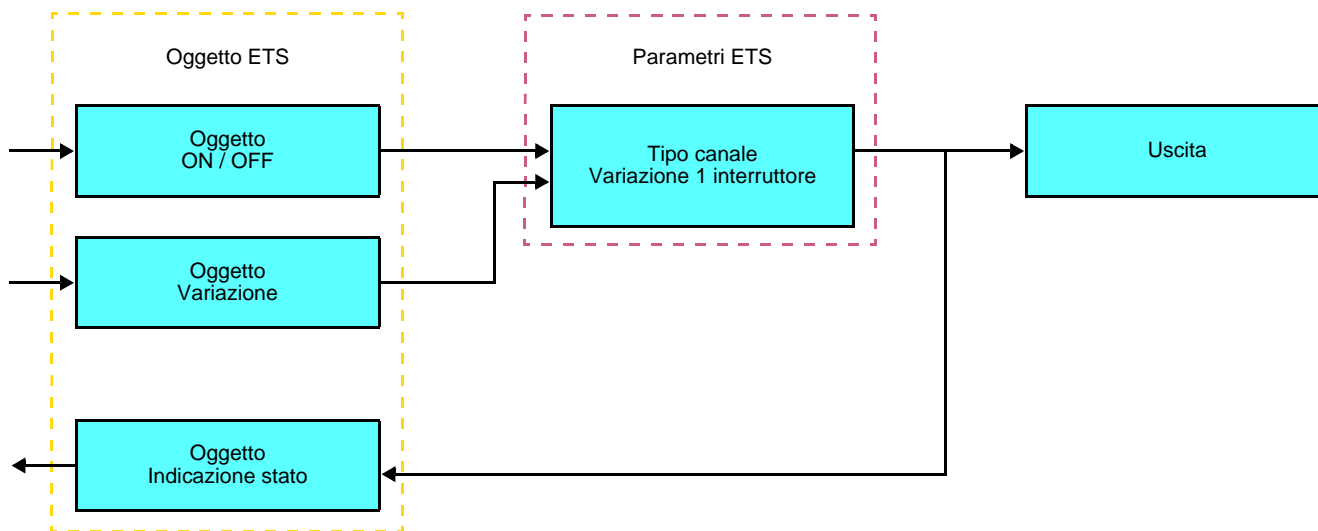

#### Tipo canale : Variazione 2 interruttori

Questa funzione permette di inviare i comandi Incremento e Riduzione usando due pulsanti diversi. Il comando Teleruttore può essere inviato tramite tutti e 2 i pulsanti.

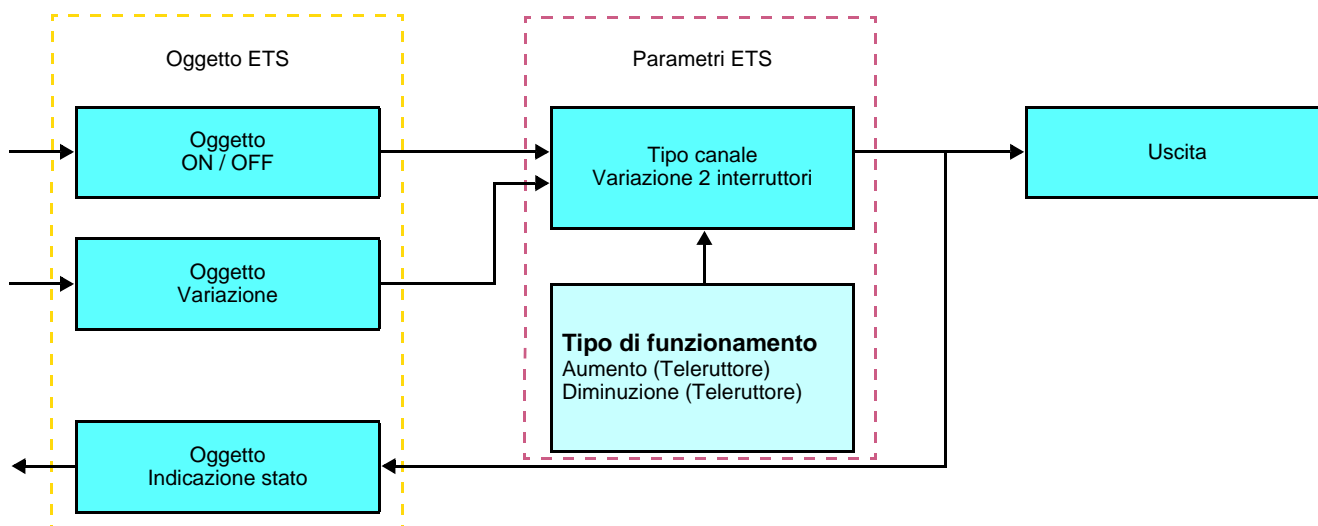

### ■ Tipo canale : Tapparella / veneziana

Questa funzione serve per il comando delle tapparelle e delle veneziane (traslazione e regolazione lamelle in caso di veneziane).

Descrizione : Sono disponibili 2 diverse funzioni :

- 1 interruttore,

Questa funzione serve per il comando di tapparelle / veneziane con un tasto (Ingresso).

Cambio di funzione dopo ogni azionamento (Discesa, STOP, Salita, STOP). La regolazione delle lamelle in questo caso non è possibile.

- 2 interruttori.

Questa funzione serve per il comando di tapparelle / veneziane con due tasti (Ingresso). Rispettivamente un tasto per salita e un tasto per discesa.

La funzione invia l'oggetto **salita / discesa** (pressione prolungata del tasto) e l'oggetto **inclinazione lamelle / Stop** (pressione breve del tasto).

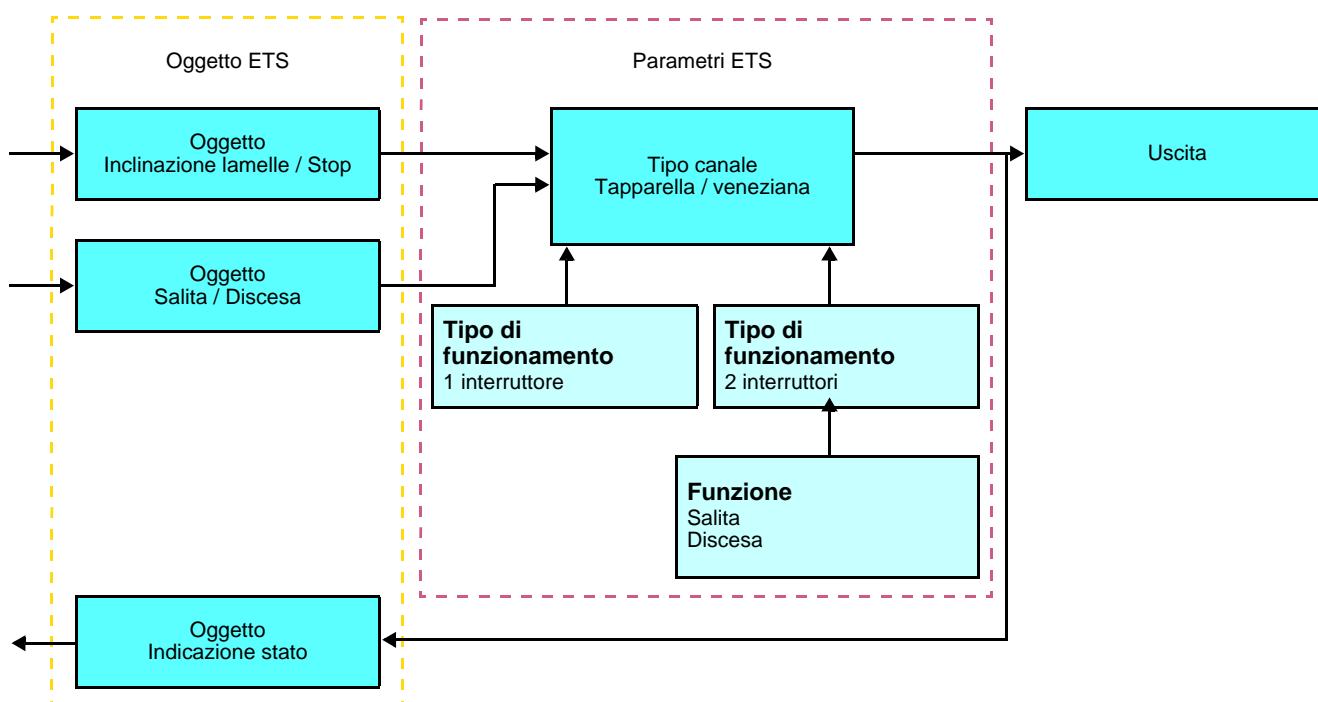



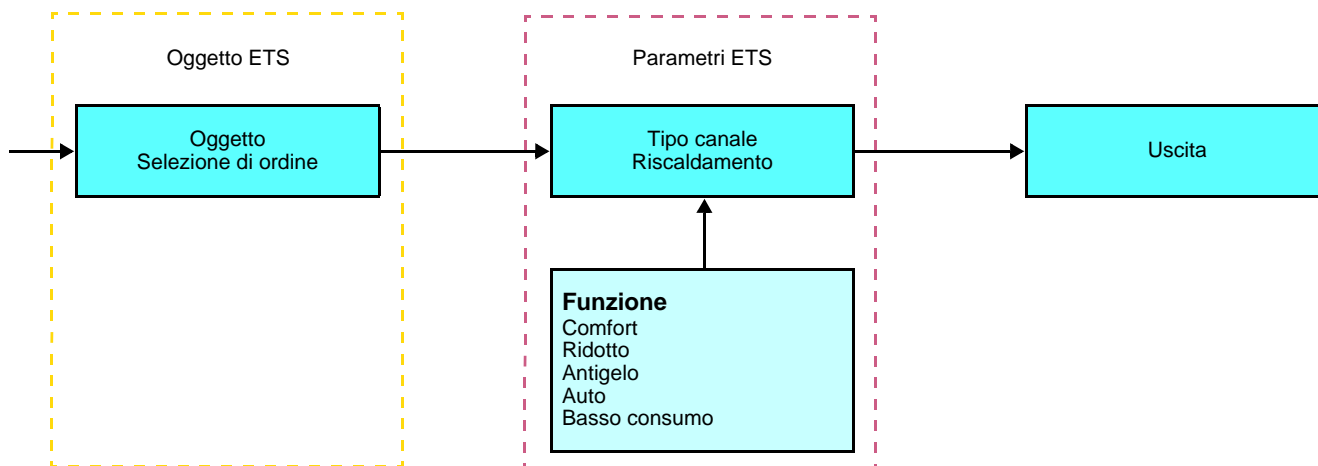

### ■ Tipo canale : Selezione funzione riscaldamento

Questa funzione consente di selezionare le modalità di funzionamento dell'impianto di riscaldamento. Le modalità di funzionamento sono inviate tramite l'oggetto **Selezione modalità**. La modalità operativa da inviare deve essere selezionata nei parametri.

Descrizione :



Premendo il pulsante è possibile inviare i seguenti oggetti :

Valore	Designazione	Descrizione	Simbolo
0	Auto	Temperatura programmata.	
1	Comfort	Temperatura quando il locale è occupato.	
2	Basso consumo	Temperatura quando il locale non è occupato per breve tempo.	
3	Ridotto (Notte)	Temperatura durante le ore notturne.	
4	Antigelo	Temperatura quando il locale non è occupato per molto tempo.	

**■ Tipo canale : Scenario**

Questa funzione serve per il richiamo e la memorizzazione di scenari di diversi tipi d'uscite (circuito anti-panico, televisione, ecc.). Il valore dell'oggetto **Scenario** è definito dal parametro **Numero scenario**.

Descrizione :

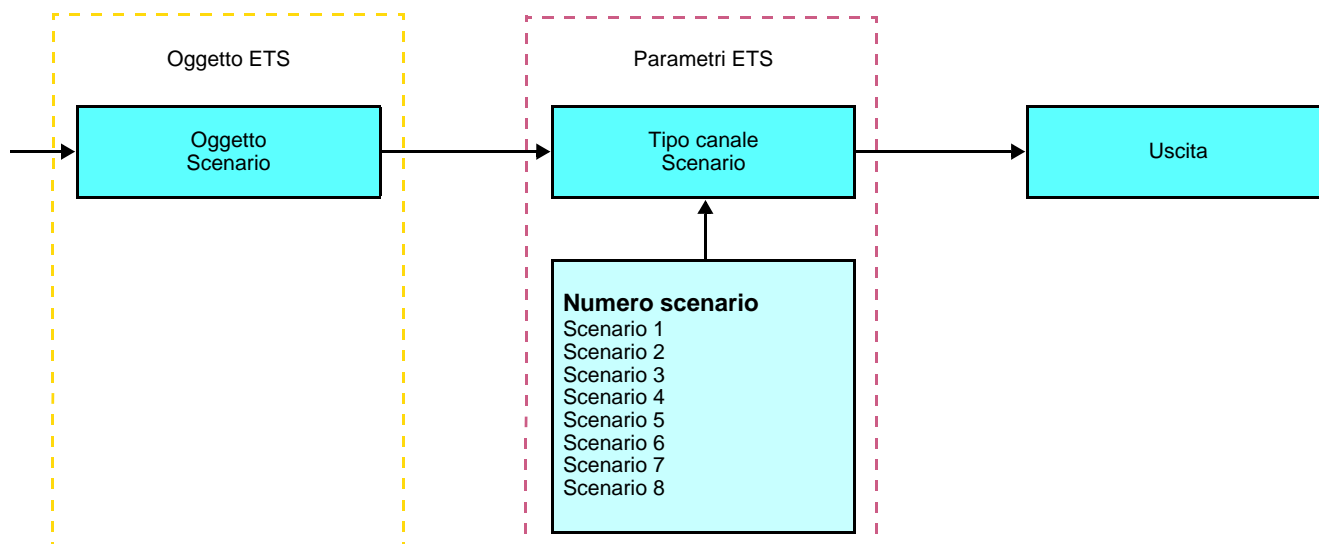
**Apprendimento e memorizzazione in ambiente locale**

Questa procedura consente di modificare e memorizzare una scena intervenendo localmente sui comandi in ambiente locale :

- Attivare la scena premendo brevemente sul tasto locale che disattiva la scena,
- Mettere le uscite nello stato desiderato con l'ausilio dei tasti che le comandano singolarmente,
- Memorizzare lo stato delle uscite premendo per più di 5 sec sul tasto locale che disattiva la scena.

La memorizzazione è segnalata dall'inversione dello stato delle uscite interessate per 3 sec.



**■ Tipo canale : Temporizzatore**

Questa funzione opera come una funzione luce scale. La durata viene impostata nell'apparecchio d'uscita.

Descrizione :

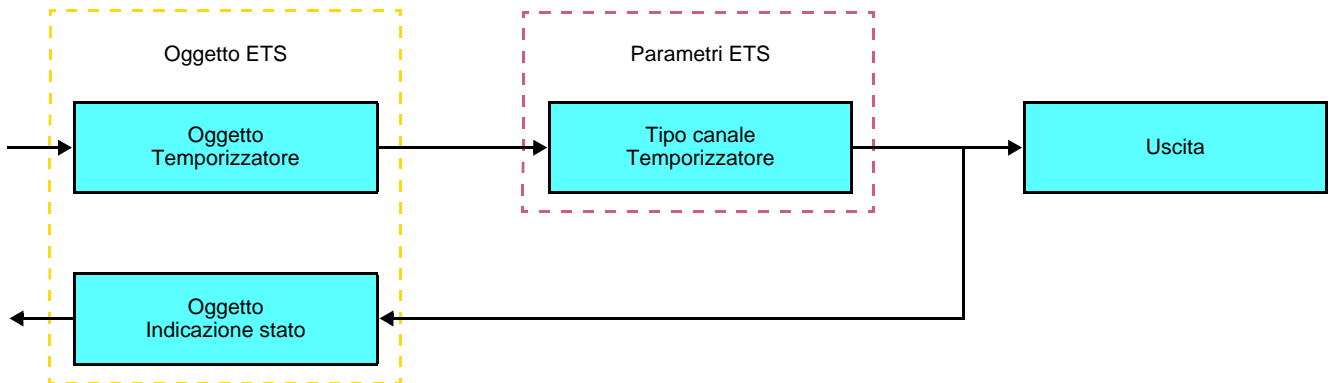

Caratteristiche particolari :

- pressione breve (fronte in salita) : avvio della modalità temporizzatore,
- pressione prolungata (fronte discendente) : interruzione diretta della modalità temporizzatore in corso e disattivazione dell'uscita.

Nota :

- pressione breve : < 0.4 s
- pressione lunga : >= 0.4 s

In caso di pressione breve del tasto, un comando ON viene inviato al bus tramite l'oggetto **Temporizzatore**. In caso di pressione prolungata del tasto, un comando OFF viene inviato al bus tramite l'oggetto **Temporizzatore**.

Premendo ripetutamente per breve tempo il tasto, nell'uscita viene reinnestato il tempo. Premendo più volte di seguito il pulsante di comando del temporizzatore la durata della temporizzazione aumenta. In tal caso la durata effettiva sarà moltiplicata per il numero di volte in cui si è premuto il pulsante durante i 10 s secondi successivi alla prima pressione dello stesso.

$$\text{Tempo di commutazione ON} = (1 + \text{Numero pressioni ripetute}) * \text{Tempo impostato}$$

La temporizzazione viene avviata dopo aver premuto il tasto per l'ultima volta. Se un comando ON viene inviato dopo 10 s la temporizzazione impostata viene riavviata. L'invio di un comando OFF disattiva immediatamente l'uscita.

## 2.2 Uscita ON / OFF

### 2.2.1 Elenco degli oggetti

- 1 uscita commutazione

N°	Designazione	Funzione dell'oggetto	Lunghezza	C	R	W	T
12	Uscita	ON / OFF	1 bit	C	R	W	-
13	Uscita	Temporizzatore	1 bit	C	R	W	-
14	Uscita	Forzatura	2 bit	C	R	W	-
15	Uscita	Scenario	1 byte	C	R	W	-
16	Uscita	Indicazione stato	1 bit	C	R	-	T

- 2 uscite commutazione

N°	Designazione	Funzione dell'oggetto	Lunghezza	C	R	W	T
24	Uscita 1	ON / OFF	1 bit	C	R	W	-
25	Uscita 1	Temporizzatore	1 bit	C	R	W	-
26	Uscita 1	Forzatura	2 bit	C	R	W	-
27	Uscita 1	Scenario	1 byte	C	R	W	-
28	Uscita 1	Indicazione stato	1 bit	C	R	-	T
29	Uscita 2	ON / OFF	1 bit	C	R	W	-
30	Uscita 2	Temporizzatore	1 bit	C	R	W	-
31	Uscita 2	Forzatura	2 bit	C	R	W	-
32	Uscita 2	Scenario	1 byte	C	R	W	-
33	Uscita 2	Indicazione stato	1 bit	C	R	-	T

## 2.2.2 Impostazione dei parametri

### ■ Funzione ON / OFF, Indicazione stato

La funzione ON / OFF consente di commutare l'uscita da ON o da OFF. Lo stato dell'uscita dipende dall'attivazione di altre funzioni e dei parametri associati : forzatura, temporizzatore o scenario.

Sul bus lo stato dell'uscita è segnalato dall'oggetto **Indicazione stato**.

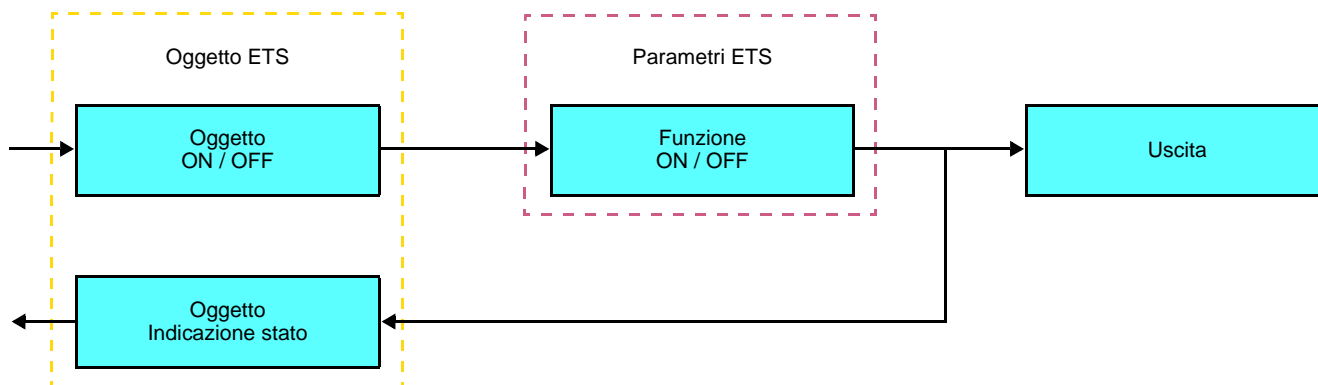

### ■ Funzione Temporizzatore

La funzione Temporizzatore consente di accendere o spegnere un circuito d'illuminazione per una durata regolabile. La funzione viene disattivata mediante l'oggetto **Temporizzatore**.

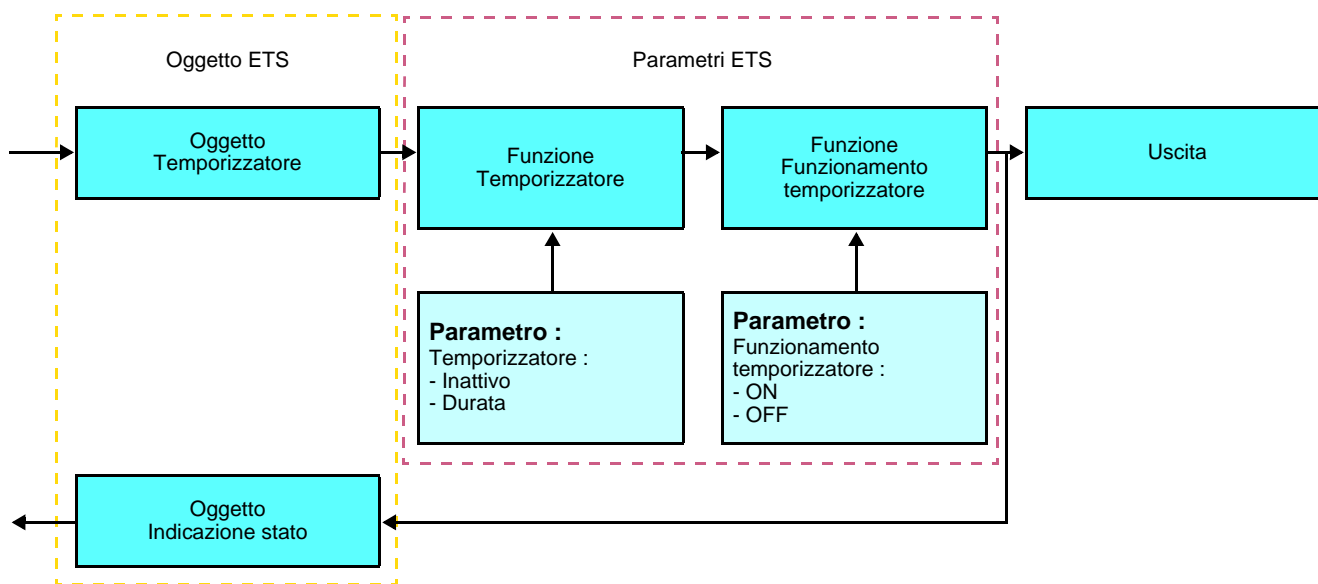

→ Parametri

Parametro	Descrizione	Valore
Temporizzatore	Questo parametro consente di regolare la durata della temporizzazione.	Inattivo, [1 s - 24 h]* Valore predefinito : 3 min
Funzionamento temporizzatore	Questo parametro definisce se la temporizzazione disattiva uno stato ON o OFF.	ON, OFF Valore predefinito : ON

\* Gamma di regolazione [da 1 s a 24 ore]

1 s, 2 s, 3 s, 5 s, 10 s, 15 s, 20 s, 30 s, 45 s, 1 min, 1 min 15 s, 1 min 30 s, 2 min, 2 min 30 s, 3 min, 5 min, 15 min, 20 min, 30 min, 1 h, 2 h, 3 h, 5 h, 12 h, 24 h.

### ■ Funzione Forzatura

La funzione Forzatura consente di forzare e mantenere le uscite in uno stato definito di ON o OFF imposto dall'ingresso. Questa funzione viene disattivata mediante l'oggetto **Forzatura**.

La forzatura è la funzione con la priorità maggiore. Questa funzione può essere disattivata solo dal comando fine forzatura che interrompe la forzatura e consente di riattivare gli altri comandi.

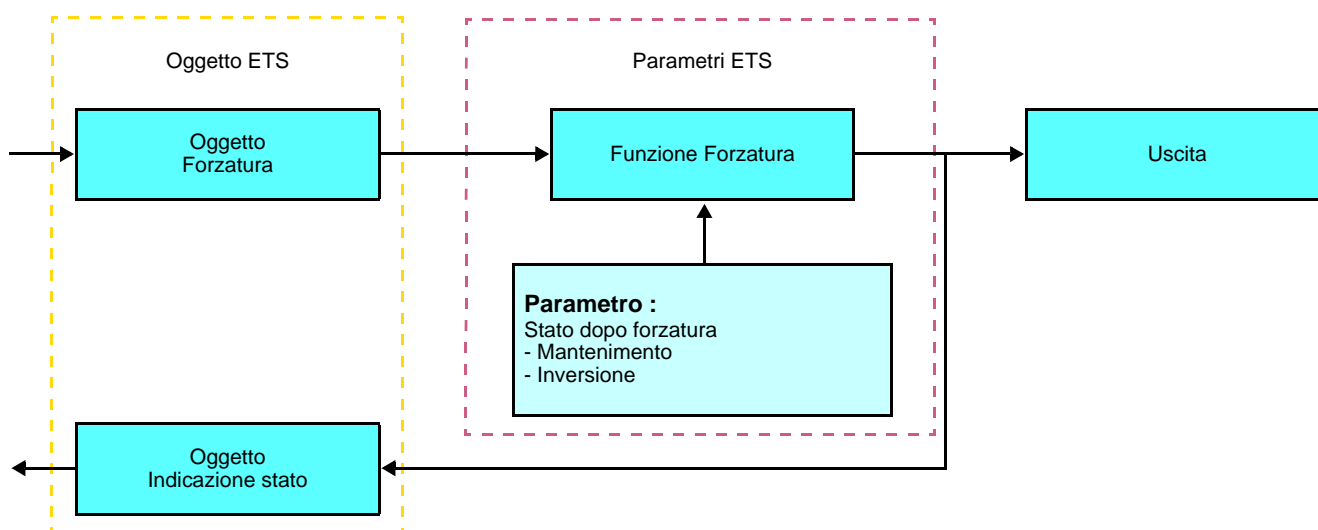

→ Descrizione dell'oggetto **Forzatura**

Valore	Comportamento dell'uscita
00	Fine forzatura
01	Fine forzatura
10	Forzatura ON
11	Forzatura OFF

→ Parametri

Parametro	Descrizione	Valore
Stato dopo forzatura	Questo parametro definisce il livello di luminosità applicato al termine della forzatura.	Mantenimento, Inversione - Mantenimento : Mantiene l'uscita nello stato esistente prima della forzatura, - Inversione : Inverte lo stato dell'uscita rispetto a quello esistente durante la forzatura (ON verso OFF e OFF verso ON).  Valore predefinito : Mantenimento

■ Funzione Scenario

Una scena consente di comandare un gruppo di uscite. Per tale scena tutte le uscite di questo gruppo verranno impostate su uno stato predefinito.

Uno scenario viene attivato mediante l'oggetto **Scenario**.

Il gruppo di uscite viene creato in precedenza stabilendo un collegamento tra le uscite che si desidera facciano parte dello scenario e il pulsante che serve per attivare lo stesso. Ogni uscita può essere integrata in 8 diversi scenari.

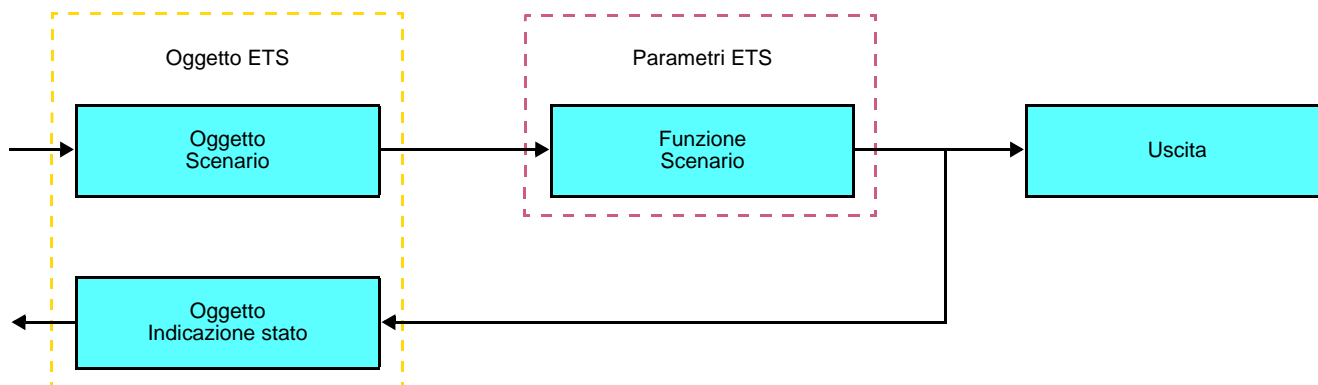

→ Descrizione dell'oggetto **Scenario** (1 byte)

7	6	5	4	3	2	1	0
Learn	x	Numero scenario					

**Apprendimento e memorizzazione in ambiente locale**

Questa procedura consente di modificare e memorizzare una scena intervenendo localmente sui comandi in ambiente locale :

- Attivare la scena premendo brevemente sul tasto locale che disattiva la scena,
- Mettere le uscite nello stato desiderato con l'ausilio dei tasti che le comandano singolarmente,
- Memorizzare lo stato delle uscite premendo per più di 5 sec sul tasto locale che disattiva la scena.

La memorizzazione è segnalata dall'inversione dello stato delle uscite interessate per 3 sec.

## 2.3 Uscita variazione

### 2.3.1 Elenco degli oggetti

- 1 uscita variatore

N°*	N°**	Designazione	Funzione dell'oggetto	Lunghezza	C	R	W	T
12	24	Uscita	ON / OFF	1 bit	C	R	W	-
13	25	Uscita	Variazione	4 bit	C	R	W	-
14	26	Uscita	Valore luminosità	1 byte	C	R	W	-
15	27	Uscita	Temporizzatore	1 bit	C	R	W	-
16	28	Uscita	Forzatura	2 bit	C	R	W	-
17	29	Uscita	Scenario	1 byte	C	R	W	-
18	30	Uscita	Indicazione stato	1 bit	C	R	-	T
19	31	Uscita	Indicazione valore luminosità	1 byte	C	R	-	T

\* Con modulo 1 pulsante illuminazione RF.

\*\* Con modulo 4 pulsanti illuminazione RF.

- 2 uscite variatore

N°	Designazione	Funzione dell'oggetto	Lunghezza	C	R	W	T
24	Uscita 1	ON / OFF	1 bit	C	R	W	-
25	Uscita 1	Variazione	4 bit	C	R	W	-
26	Uscita 1	Valore luminosità	1 byte	C	R	W	-
27	Uscita 1	Temporizzatore	1 bit	C	R	W	-
28	Uscita 1	Forzatura	2 bit	C	R	W	-
29	Uscita 1	Scenario	1 byte	C	R	W	-
30	Uscita 1	Indicazione stato	1 bit	C	R	-	T
31	Uscita 1	Indicazione valore luminosità	1 byte	C	R	-	T
32	Uscita 2	ON / OFF	1 bit	C	R	W	-
33	Uscita 2	Variazione	4 bit	C	R	W	-
34	Uscita 2	Valore luminosità	1 byte	C	R	W	-
35	Uscita 2	Temporizzatore	1 bit	C	R	W	-
36	Uscita 2	Forzatura	2 bit	C	R	W	-
37	Uscita 2	Scenario	1 byte	C	R	W	-
38	Uscita 2	Indicazione stato	1 bit	C	R	-	T
39	Uscita 2	Indicazione valore luminosità	1 byte	C	R	-	T

### 2.3.2 Impostazione dei parametri

#### ■ Funzioni ON / OFF, Indicazione di stato e Indicazione valore luminosità

La funzione ON / OFF consente di commutare l'uscita da ON o da OFF :

- ON : accensione al livello di luminosità definito durante l'ultima accensione.
- OFF : spegnimento.

Lo stato dell'uscita e il livello di luminosità sono segnalati sul bus dall'oggetto **Indicazione di stato** e **Indicazione valore luminosità**.

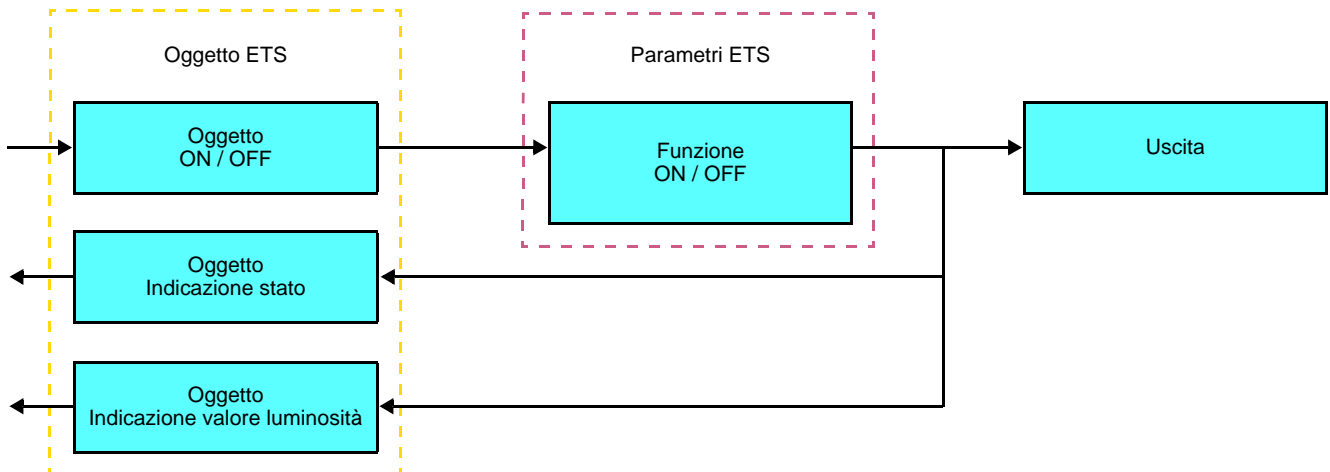

#### ■ Funzione Variazione

La variazione può essere relativa o assoluta.

- Variazione relativa

La funzione variazione relativa consente di aumentare o diminuire progressivamente il livello di luminosità del circuito d'illuminazione premendo a lungo su un tasto.

La funzione Variazione relativa viene disattivata tramite l'oggetto **Variazione**.

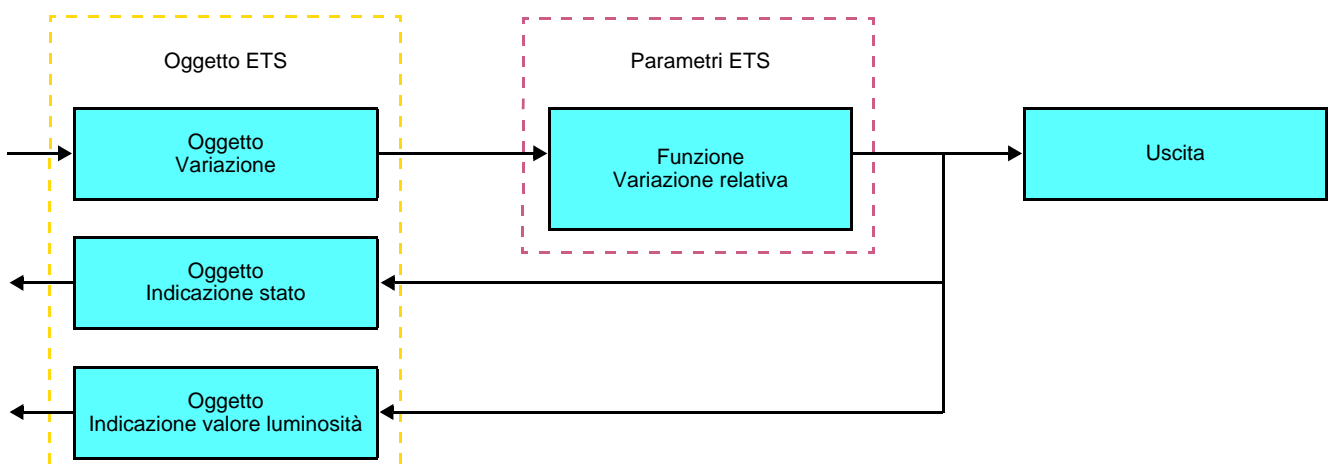

- Variazione assoluta

La funzione Variazione assoluta consente di applicare un livello di spegnimento al circuito d'illuminazione all'accensione o allo spegnimento.

La funzione Variazione assoluta viene disattivata tramite l'oggetto **Valore di luminosità**.

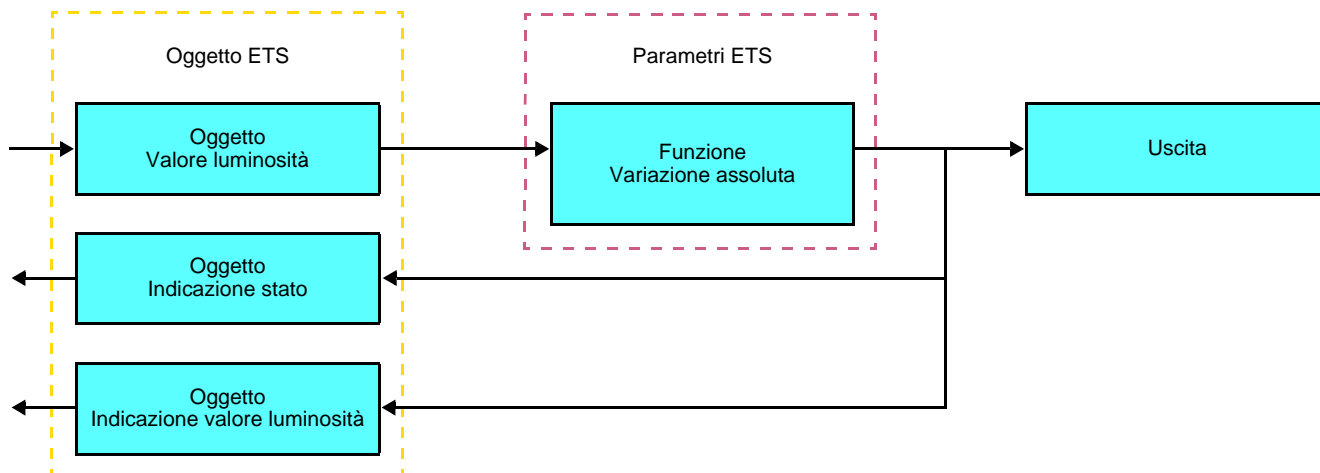

### ■ Funzione Temporizzatore

La funzione Temporizzatore consente di accendere o spegnere un circuito d'illuminazione per una durata regolabile. La funzione viene disattivata mediante l'oggetto **Temporizzatore**.

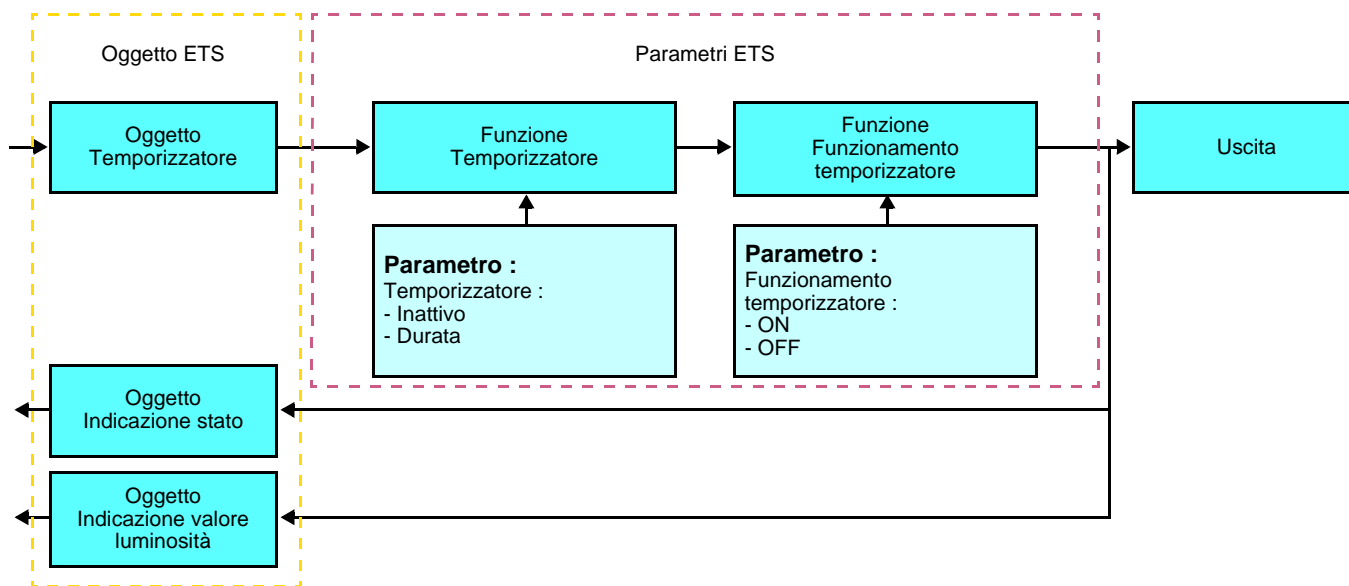



→ Parametri

Parametro	Descrizione	Valore
Temporizzatore	Questo parametro consente di regolare la durata della temporizzazione.	Inattivo, [1 s - 24 h]* Valore predefinito : 3 min
Funzionamento temporizzatore	Questo parametro definisce se la temporizzazione disattiva uno stato ON o OFF.	ON, OFF Valore predefinito : ON

\* Gamma di regolazione [da 1 s a 24 ore]

1 s, 2 s, 3 s, 5 s, 10 s, 15 s, 20 s, 30 s, 45 s, 1 min, 1 min 15 s, 1 min 30 s, 2 min, 2 min 30 s, 3 min, 5 min, 15 min, 20 min, 30 min, 1 h, 2 h, 3 h, 5 h, 12 h, 24 h.

### ■ Funzione Forzatura

La funzione Forzatura consente di forzare e mantenere le uscite in uno stato definito di ON o OFF imposto dall'ingresso. Questa funzione viene disattivata mediante l'oggetto **Forzatura**.

La forzatura è la funzione con la priorità maggiore. Questa funzione può essere disattivata solo dal comando fine forzatura che interrompe la forzatura e consente di riattivare gli altri comandi.

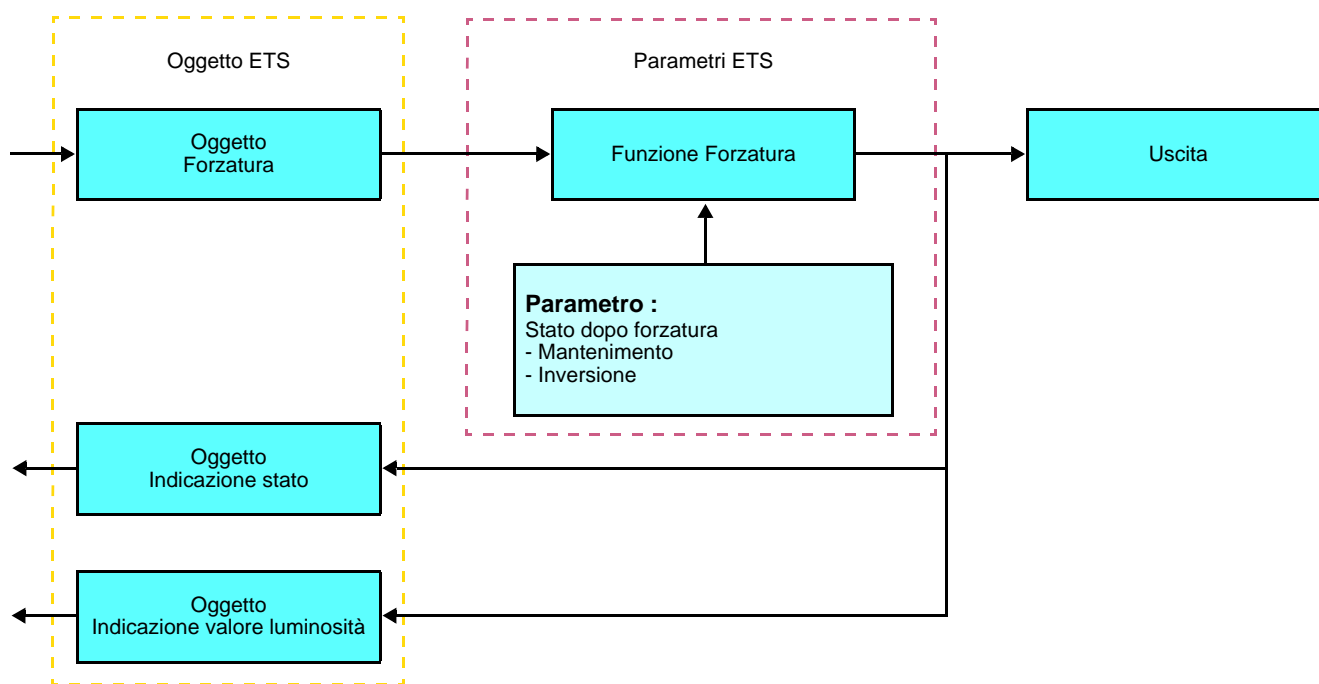

→ Descrizione dell'oggetto **Forzatura**

Valore	Comportamento dell'uscita
00	Fine forzatura
01	Fine forzatura
10	Forzatura ON
11	Forzatura OFF

→ Parametri

Parametro	Descrizione	Valore
Stato dopo forzatura	Questo parametro definisce il livello di luminosità applicato al termine della forzatura.	Mantenimento, Inversione - Mantenimento : Mantiene l'uscita nello stato esistente prima della forzatura, - Inversione : Inverte lo stato dell'uscita rispetto a quello esistente durante la forzatura (ON verso OFF e OFF verso ON).  Valore predefinito : Mantenimento

### ■ Funzione Scenario

Una scena consente di comandare un gruppo di uscite. Per tale scena tutte le uscite di questo gruppo verranno impostate su uno stato predefinito.

Uno scenario viene attivato mediante l'oggetto **Scenario**.

Il gruppo di uscite viene creato in precedenza stabilendo un collegamento tra le uscite che si desidera facciano parte dello scenario e il pulsante che serve per attivare lo stesso. Ogni uscita può essere integrata in 8 diversi scenari.

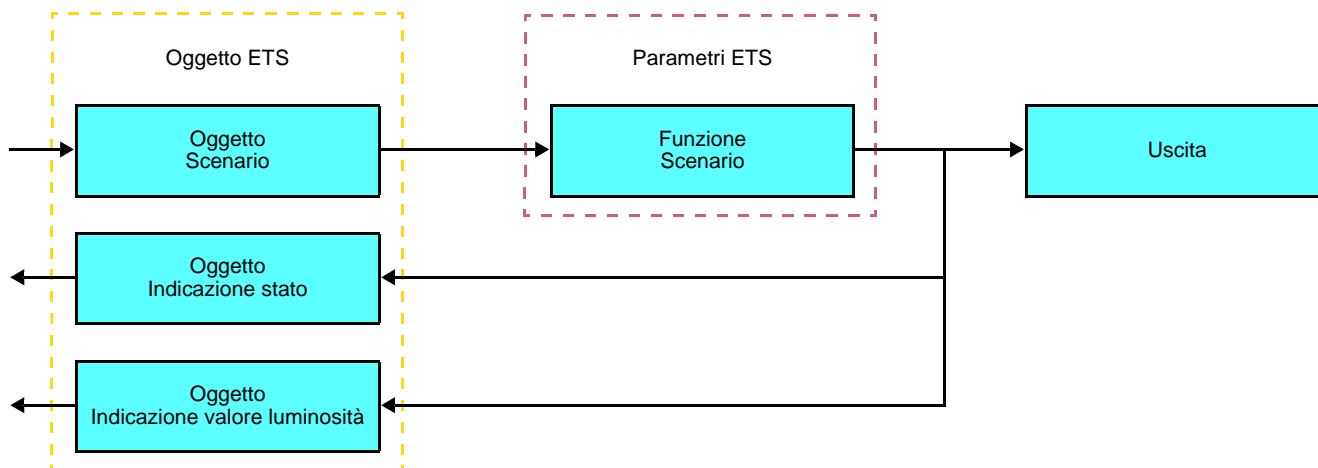

→ Descrizione dell'oggetto **Scenario** (1 byte)

7	6	5	4	3	2	1	0
Learn	x	Numero scenario					

### Apprendimento e memorizzazione in ambiente locale

Questa procedura consente di modificare e memorizzare una scena intervenendo localmente sui comandi in ambiente locale :

- Attivare la scena premendo brevemente sul tasto locale che disattiva la scena,
- Mettere le uscite nello stato desiderato con l'ausilio dei tasti che le comandano singolarmente,
- Memorizzare lo stato delle uscite premendo per più di 5 sec sul tasto locale che disattiva la scena.

La memorizzazione è segnalata dall'inversione dello stato delle uscite interessate per 3 sec.

## 2.4 Configurazione con accoppiatore RF-TP (ETS versione > 3.0f)

### ■ Principio di configurazione

L'accoppiatore RF-TP 8505 01 00 consente di configurare tramite ETS sia i prodotti radio di un impianto KNX radio che quelli di un impianto KNX misto con prodotti radio e filari bus. In modalità normale, i trasmettitori radio funzionano in modo unidirezionale. La configurazione si effettua in modo bidirezionale.

### ■ Raccomandazioni per l'implementazione

1. L'accoppiatore RF-TP deve rimanere parte integrante dell'impianto anche dopo il termine della configurazione. Esso infatti trasmette i comandi tra i prodotti radio e quelli filari in modo auto.
2. L'accoppiatore deve essere posto all'inizio della linea: indirizzo fisico di tipo **x.y.0**.
3. L'accoppiatore deve far parte di una linea diversa rispetto a quella dell'interfaccia USB / serie / IP.
4. Separare le linee RF e TP :
  - Nella linea RF non devono esserci prodotti TP: in caso contrario la visualizzazione della linea in ETS e nel plug-in comporterebbe delle incoerenze.
  - Nelle linee TP non devono esserci prodotti RF: in caso contrario la configurazione dei prodotti RF non sarebbe possibile.
5. Usare il plug-in esclusivamente per programmare gli indirizzi fisici e scaricare i prodotti. Poiché ETS non è in grado di programmare i prodotti radio, l'uso dei menu di configurazione abituali non è possibile.
6. La funzione copia prodotto non deve essere usata in ETS per i prodotti radio. In caso contrario si genererebbero delle incoerenze all'interno dei progetti con conseguente malfunzionamento del plug-in.
7. La copia progetto che contenga già un accoppiatore RF-TP configurato causa il malfunzionamento del plug-in.
8. Si sconsiglia di utilizzare il pulsante "Predefinito" all'interno della finestra delle impostazioni ETS. Ciò provocherebbe :
  - La perdita delle impostazioni del prodotto già configurato.
  - La desincronizzazione tra i dati del plug-in e i prodotti radio configurati.
9. È possibile che si rendano necessari più tentativi prima di riuscire a portare a termine con successo le procedure di indirizzamento fisico, download o ripristino delle impostazioni di fabbrica di prodotti radio unidirezionali.
10. Il cambiamento di linea di un accoppiatore RF-TP già configurato provoca il malfunzionamento del plug-in.
11. Non utilizzare la funzione **Svuota / Svuota applicazione** disponibile con il software ETS.

**■** Procedura d'installazione

- Creare nel progetto ETS una linea dedicata ai prodotti radio,
- Inserire in tale linea innanzitutto l'accoppiatore RF-TP, quindi gli altri prodotti radio,
- Effettuare la programmazione, la regolazione dei parametri e l'indirizzamento dell'insieme di tutti i prodotti radio ad eccezione dell'accoppiatore RF-TP,
- Scaricare l'indirizzo fisico dell'accoppiatore RF-TP; l'indirizzo deve essere del tipo 1.1.0. (deve sempre finire con uno zero),
- Installare il plug-in dell'accoppiatore RF-TP : Cliccare con il tasto destro del mouse sul diagramma ad albero ETS, quindi selezionare **modifica i parametri**. Per installare il plug-in, è necessario disporre dei diritti di Amministratore di Windows.

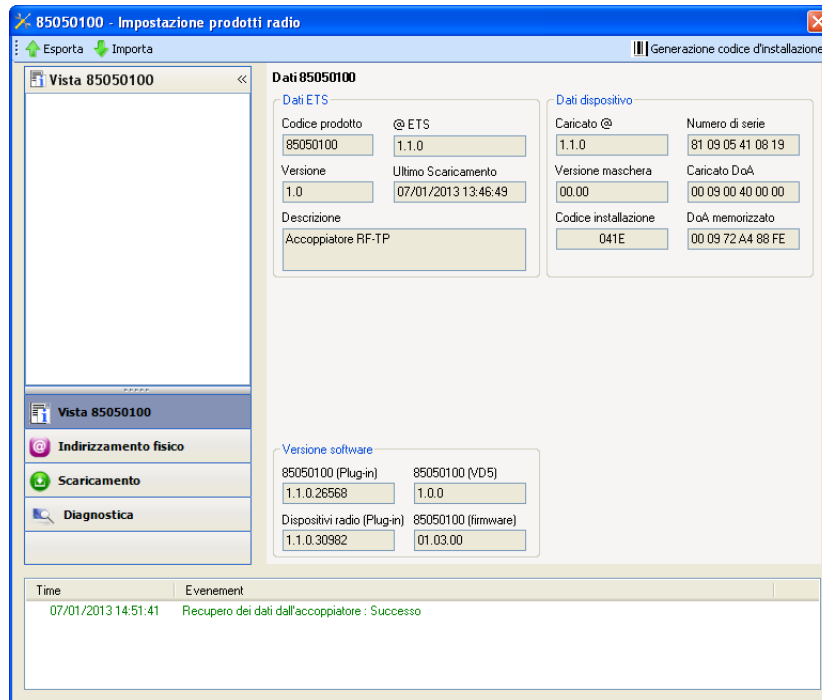

**■ Indirizzamento fisico dei trasmettitori radio**

- Cliccare sul pulsante **Indirizzamento fisico** per far comparire la schermata relativa all'indirizzamento fisico del plug-in,
- Selezionare il prodotto da indirizzare e cliccare sul campo **Addressing** nella riga del menu in alto a sinistra della finestra,
- Cliccare su **Ricerca prodotti**, se il prodotto non viene individuato procedere a un ripristino impostazioni di fabbrica prodotto non installato,
- Selezionare il prodotto da indirizzare e cliccare su **Attribuisci indirizzo**. L'indirizzamento fisico del prodotto viene eseguito. Il prodotto è ora parte integrante del sistema,
- Dopo aver scaricato l'indirizzo fisico, il simbolo  appare sulla parte anteriore del prodotto,
- Ripetere l'operazione con gli altri trasmettitori radio.

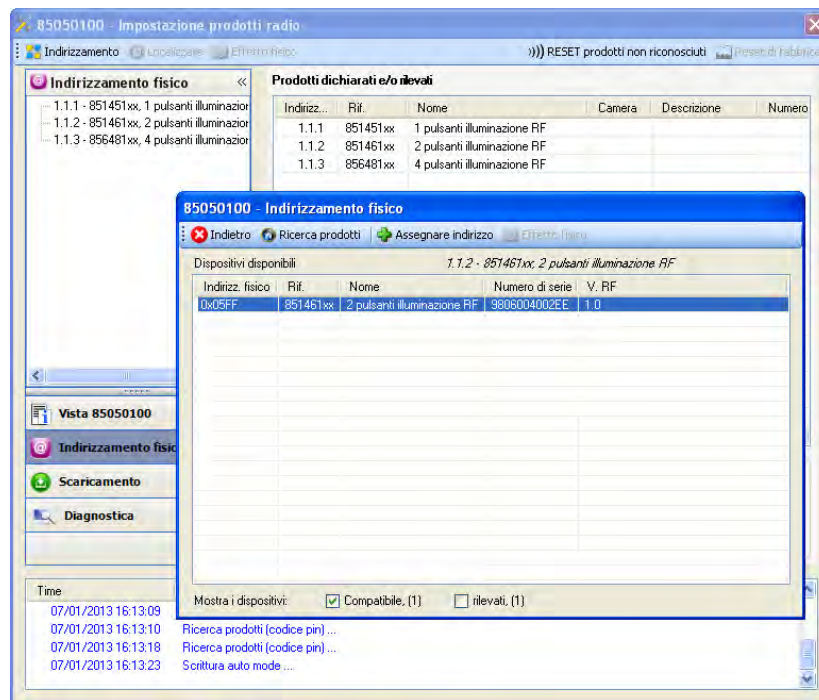

**■ Download programma e parametri**

Per eseguire questa operazione è necessario utilizzare il plug-in. Esistono 2 modi per accedere alla schermata **Download** :

- A partire dall'accoppiatore RF-TP
  - Cliccare con il tasto destro del mouse sul diagramma ad albero ETS, quindi selezionare **modifica i parametri**,
  - Cliccare su **Download** e seguire le istruzioni che compaiono sullo schermo.
- A partire dal prodotto radio da scaricare
  - Cliccare con il tasto destro del mouse sul diagramma ad albero ETS, selezionare **Scarica prodotto radio...** quindi seguire le istruzioni che compaiono sullo schermo.

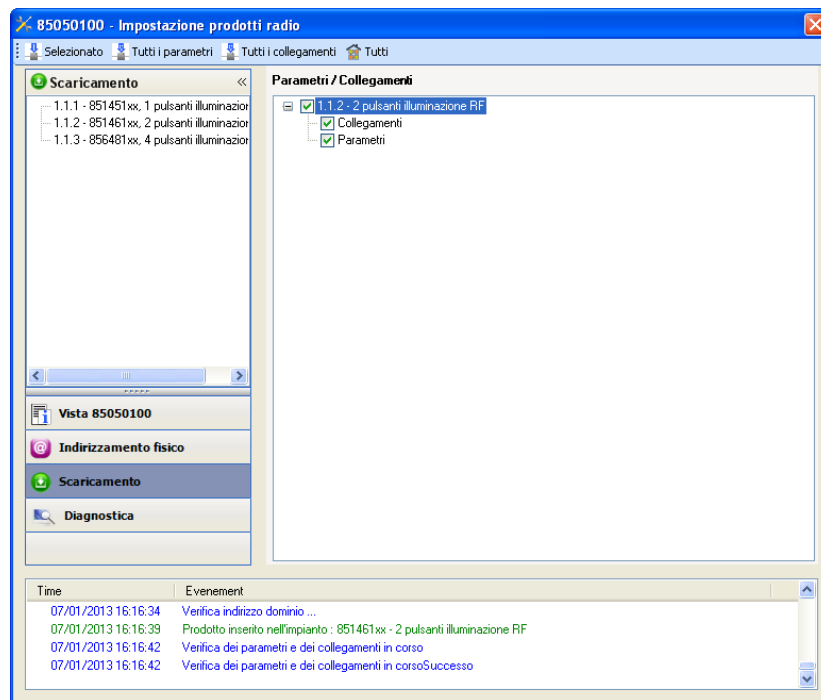

Nella finestra di destra è possibile selezionare i parametri e / o i collegamenti da scaricare per ogni prodotto.

Avviare il download selezionando nella barra superiore ciò che si desidera scaricare :

- **Selezionati** per scaricare i parametri e i collegamenti selezionati,
- **Tutti i parametri** per scaricare tutti i parametri di tutti i prodotti visualizzati,
- **Tutti i collegamenti** per scaricare tutti i collegamenti di tutti i prodotti visualizzati,
- **Tutto** per scaricare tutti i parametri e tutti i collegamenti di tutti i prodotti visualizzati.

Per provare le funzioni e la comunicazione radio KNX, tornare al modo normale e attendere 15 s quindi premere uno dei tasti di comando del trasmettitore.

Attenzione : Durante i test funzionali il plug-in dell'accoppiatore RF-TP deve essere disattivato.

N.B. : Per maggiori informazioni fare riferimento alla descrizione del software di applicazione del 8505 01 00.

### 3. Reset prodotto

Questa funzione consente di ripristinare il prodotto alla configurazione iniziale (ripristino delle impostazioni di fabbrica). Una volta ripristinato alle impostazioni di fabbrica il prodotto può essere riutilizzato in un nuovo sistema. Il ripristino delle impostazioni di fabbrica può essere effettuato sia direttamente sul prodotto, sia tramite il plug-in dell'accoppiatore RF-TP. Quest'ultima soluzione è raccomandata se il prodotto fa parte di un sistema configurato mediante ETS, così facendo il prodotto viene cancellato dal progetto.

#### 3.1 Ripristino impostazioni di fabbrica con ETS tramite accoppiatore RF-TP

- Per i prodotti facenti parte dell'impianto (riconosciuti dall'accoppiatore RF-TP) : All'interno del menu **Indirizzamento fisico**, selezionare **Ripristino impostazioni di fabbrica**, quindi seguire le istruzioni che compaiono sullo schermo,
- Per i prodotti non facenti parte dell'impianto (non riconosciuti dall'accoppiatore RF-TP) : All'interno del menu **Physical addressing**, selezionare **RESET device out of installation**, quindi selezionare **Unidirectional device with Addr. button**.

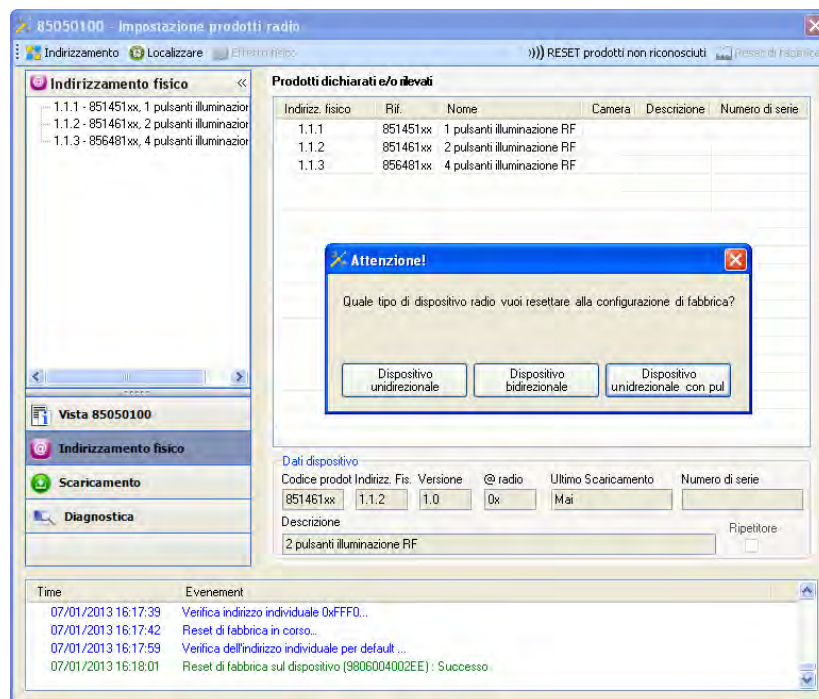

#### 3.2 Ripristino delle impostazioni di fabbrica da apparecchio

È sempre possibile effettuare il ripristino delle impostazioni di fabbrica direttamente sul prodotto.

Ripristino delle impostazioni di fabbrica da apparecchio :

- Esercitare una pressione prolungata (> di 10 secondi) sul pulsante **cfg**, quindi rilasciare il pulsante non appena il LED **cfg** inizia a lampeggiare,
- Attendere lo spegnimento del LED **cfg** che indica che la procedura di ripristino delle impostazioni di fabbrica è terminata.

Nota :

Per riutilizzare un prodotto precedentemente programmato in un altro impianto, a prescindere dal modo di configurazione, è necessario provvedere al ripristino delle impostazioni di fabbrica del prodotto.

## 4. Esempi di applicazione

### 4.1 Accendere / Spegner la luce (ON / OFF)

Il modulo 8514 51 xx comanda il modulo 8512 12 00.

Funzionamento :

- Pressione del pulsante 1 : Accendere la luce,
- Pressione del pulsante 2 : Spegner la luce.

Attrezzatura :

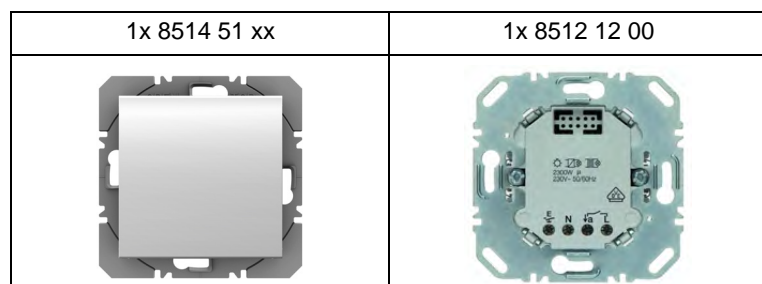

Oggetto KNX

N°	8514 51 xx		N°	8512 12 00
	Nome dell'oggetto			Nome dell'oggetto
1	Pulsante 1 - ON / OFF	→	12	Uscita - ON / OFF
7	Pulsante 2 - ON / OFF	→	12	Uscita - ON / OFF

Parametri KNX

	8514 51 xx		8512 12 00
	Pulsante 1	Pulsante 2	
Tipo canale	ON / OFF	ON / OFF	Parametri predefiniti
Funzione	ON	OFF	

Commento :

- Premendo brevemente il pulsante 1 la luce si accende,
- Premendo brevemente il pulsante 2 la luce si spegne.





## 4.2 Variazione 2 interruttori + Accendere / Spegner la luce (ON / OFF)

Il modulo 8514 61 xx comanda il modulo 8542 21 00 e il modulo 6 uscite ON / OFF.

Funzionamento :

- Pressione del pulsante 1 : Accendere / Spegner + Incremento livello luminosità,
- Pressione del pulsante 2 : Accendere / Spegner + Riduzione livello luminosità,
- Pressione del pulsante 3 : Accendere la luce,
- Pressione del pulsante 4 : Spegner la luce.

Attrezzatura :

1x 8514 61 xx	1x 8542 21 00	1 modulo 6 uscite ON / OFF
		

Oggetto KNX

N°	8514 61 xx		N°	8542 21 00
	Nome dell'oggetto			Nome dell'oggetto
0	Pulsante 1 - Indicazione stato	→	30	Uscita 1 - Indicazione stato
1	Pulsante 1 - ON / OFF	→	24	Uscita 1 - ON / OFF
4	Pulsante 1 - Variazione	→	25	Uscita 1 - Variazione
6	Pulsante 2 - Indicazione stato	→	30	Uscita 1 - Indicazione stato
7	Pulsante 2 - ON / OFF	→	24	Uscita 1 - ON / OFF
10	Pulsante 2 - Variazione	→	25	Uscita 1 - Variazione

N°	8514 61 xx		Modulo 6 uscite ON / OFF
	Nome dell'oggetto		Nome dell'oggetto
13	Pulsante 3 - ON / OFF	→	Uscita - ON / OFF
19	Pulsante 4 - ON / OFF	→	Uscita - ON / OFF

Parametri KNX

	8514 61 xx				8542 21 00	Modulo 6 uscite ON / OFF
	Pulsante 1	Pulsante 2	Pulsante 3	Pulsante 4		
Tipo canale	Variazione 2 interruttori	Variazione 2 interruttori	ON / OFF	ON / OFF	Parametri predefiniti	Parametri predefiniti
Funzione	Aumento (Teleruttore)	Diminuzione (Teleruttore)	ON	OFF		

Commento :

- A seconda dell'oggetto **Indicazione stato** (ON o OFF), premendo brevemente il pulsante 1 è possibile accendere o spegnere la luce,
- A seconda dell'oggetto **Indicazione stato** (ON o OFF), premendo brevemente il pulsante 2 è possibile accendere o spegnere la luce,
- Premendo e tenendo premuto il pulsante 1 è possibile aumentare il livello di luminosità,
- Premendo e tenendo premuto il pulsante 2 è possibile ridurre il livello di luminosità,
- Premendo brevemente il pulsante 3 la luce si accende,
- Premendo brevemente il pulsante 4 la luce si spegne.

## 4.3 Accendere / Spegner la luce (Teleruttore) + Variazione 1 interruttore + Tapparella, Salita / Discesa

Il modulo 8564 81 xx comanda il modulo radio 1 uscita ON / OFF, 3 uscite variazione e 4 uscite tapparella.

Funzionamento :

- Pressione del pulsante 1 : Accendere / Spegner la luce,
- Pressione del pulsante 2 : Accendere / Spegner + Variazione della luce,
- Pressione del pulsante 3 : Salita della tapparella + Inclinazione lamelle / Stop,
- Pressione del pulsante 4 : Discesa della tapparella + Inclinazione lamelle / Stop.

Attrezzatura :

1x 8564 81 xx	1x 8502 01 00	1 modulo radio 1 uscita ON / OFF
		
1 modulo 3 uscite variazione	1 modulo 4 uscite tapparella	
		

Nota : Il modulo di potenza 8502 01 00 permette esclusivamente di alimentare il modulo di comando.

Oggetto KNX

N°	8564 81 xx		Modulo radio 1 uscita ON / OFF
	Nome dell'oggetto		Nome dell'oggetto
0	Pulsante 1 - Indicazione stato	→	Uscita - Indicazione stato
1	Pulsante 1 - ON / OFF	→	Uscita - ON / OFF

N°	8564 81 xx		Modulo 3 uscite variazione
	Nome dell'oggetto		Nome dell'oggetto
6	Pulsante 2 - Indicazione stato	→	Uscita - Indicazione stato
7	Pulsante 2 - ON / OFF	→	Uscita - ON / OFF
10	Pulsante 2 - Variazione	→	Uscita - Variazione

N°	8564 81 xx			Modulo 4 uscite tapparella	
	Nome dell'oggetto			Nome dell'oggetto	
13	Pulsante 3 - Inclinazione lamelle / Stop		→	Uscita - Inclinazione lamelle / Stop	
14	Pulsante 3 - Salita / Discesa		→	Uscita - Salita / Discesa	
19	Pulsante 4 - Inclinazione lamelle / Stop		→	Uscita - Inclinazione lamelle / Stop	
20	Pulsante 4 - Salita / Discesa		→	Uscita - Salita / Discesa	

Parametri KNX

	8564 81 xx				Modulo radio 1 uscita ON / OFF	Modulo 3 uscite variazione	Modulo 4 uscite tapparella
	Pulsante 1	Pulsante 2	Pulsante 3	Pulsante 4			
Tipo canale	Teleruttore	Variazione 1 interruttore	Tapparella / veneziana	Tapparella / veneziana	Parametri predefiniti	Parametri predefiniti	Parametri predefiniti
Tipo di funzionamento			2 interruttori	2 interruttori			
Funzione			Salita	Discesa			

Commento :

- A seconda dell'oggetto **Indicazione stato** (ON o OFF), premendo brevemente il pulsante 1 è possibile accendere o spegnere la luce,
- A seconda dell'oggetto **Indicazione stato** (ON o OFF), premendo brevemente il pulsante 2 è possibile accendere o spegnere la luce,
- Premendo e tenendo premuto il pulsante 2 una prima volta è possibile aumentare il livello di luminosità,
- Premendo e tenendo premuto il pulsante 2 una seconda volta è possibile ridurre il livello di luminosità, (Il senso della variazione è invertito ogni volta che si preme e si tiene premuto il pulsante.)
- Premendo brevemente il pulsante 3 o il pulsante 4 è possibile, rispettivamente, bloccare la tapparella oppure inclinare le lamelle delle veneziane,
- Premendo e tenendo premuto il pulsante 3 è possibile far salire le tapparelle,
- Premendo e tenendo premuto il pulsante 4 è possibile far scendere le tapparelle.

## 5. Caratteristiche principali

Prodotto	8514 51 xx	8514 61 xx	8564 81 xx
Numero max. indirizzi di gruppo	80	80	80
Numero max. associazioni	90	90	90

**Berker GmbH & Co. KG**

Klagebach 38

58579 Schalksmühle/Germany

Telefon + 49 (0) 2355/905-0

Telefax + 49 (0) 2355/905-111

[www.berker.de](http://www.berker.de)